



証券コード 5703  
Code No. 5703

# FACT BOOK 2021

---

**日本軽金属ホールディングス株式会社**  
Nippon Light Metal Holdings Company, Ltd.

■ ホールディング会社制への移行について

日本軽金属グループは2012年10月1日、持株会社「日本軽金属ホールディングス株式会社」を設立し新体制に移行しました。

■ Transformation to holding company structure

On October 1, 2012, the NLM Group incorporated a holding company "Nippon Light Metal Holdings Company, Ltd." and inaugurated its business management under the new structure.

## 目次 Contents

1	日本軽金属グループ	NLM Group
2	連結財務ハイライト	Consolidated Financial Highlights
4	主な子会社の業績の推移	Results of Major Subsidiaries
6	役員	Executives
7	組織図	Organization Chart
8	主な経営指標	Major Management Indices
11	主な投資指標	Major Investment Indices
12	業界の状況	Aluminum Industry Trends
15	アルミニウム製品の製造工程	Manufacturing Processes for Aluminum Products
16	アルミナ・化成品、地金事業	Aluminum Ingot and Chemicals Segment
18	板、押出製品事業	Aluminum Sheet and Extrusions Segment
20	加工製品、関連事業	Fabricated Products and Others Segment
22	箔、粉末製品事業	Aluminum Foil, Powder and Paste Segment
24	日本軽金属グループの主な拠点	NLM Group's Principal Sites
26	四半期連結業績の推移	Quarterly Consolidated Results
27	連結財務諸表	Consolidated Financial Statements
32	株式情報	Stock Information

## 会社概況

(2021年6月25日現在)

## Corporate Information

(As of June 25, 2021)

商号：	日本軽金属ホールディングス株式会社	<b>Company Name：</b>	Nippon Light Metal Holdings Company, Ltd.
証券コード：	5703	<b>Code number：</b>	5703
設立：	2012年 10月1日	<b>Established：</b>	October 1, 2012
資本金：	46,525,000,014円	<b>Paid-in Capital：</b>	¥46,525,000,014
代表取締役社長：	岡本 一郎	<b>President and CEO：</b>	Ichiro Okamoto
上場年月日：	2012年 10月1日	<b>Listed since：</b>	October 1, 2012
上場証券取引所：	東京一部市場	<b>Stock Listings：</b>	First Section of Tokyo
幹事引受証券会社：	野村證券 SMBC日興証券 大和証券	<b>Underwriters：</b>	Nomura Securities Co., Ltd. SMBC Nikko Securities Inc. Daiwa Securities Co. Ltd.
主な取引銀行：	みずほ銀行 三菱UFJ銀行 三井住友銀行	<b>Bank References：</b>	Mizuho Bank, Ltd. MUFG Bank, Ltd. Sumitomo Mitsui Banking Corporation
事業年度：	毎年4月1日から 翌年3月31日まで	<b>Fiscal Year：</b>	From April 1 to March 31

当社ではファクトブックのほか、下記ツールの発行やホームページでの情報提供を行っています。  
In addition to the fact book, NLM Holdings provides the business information by the following publication media.

・ホームページ  
(<https://www.nikkeikinholdings.co.jp>)

NLM Website  
(<https://www.nikkeikinholdings.co.jp>)

・会社案内  
(<https://www.nikkeikinholdings.co.jp/company/kaisha-annai.html>)

Corporate Brochure  
(<https://www.nikkeikinholdings.co.jp/company/kaisha-annai.html>)

・メール配信（ホームページ）

E-mail distribution (website)

セグメント Segment	Image	主な事業内容 Outline of Business	主な子会社 Major Subsidiaries
<p>アルミナ・化成製品、 地金事業</p> <p>Aluminum Ingot and Chemicals</p>		<p>難燃剤・セラミックなどの原料や、紙・パルプ製造の工業資材など多彩な分野で使用される各種化学品を製造しています。また、独自の技術やデータベースを駆使して、様々な種類のアルミ合金を開発・製造。このほか、電子材料などの原料となる高純度アルミニウムを提供しています。</p> <p>We manufacture various chemicals used in a variety of fields. These products are used as raw materials for flame retardants, ceramics and other products and as industrial materials in paper and pulp manufacturing. Using our proprietary technologies and databases, we also develop and manufacture various types of aluminum alloys. In addition, we provide high-purity aluminum used as a raw material for electronic materials and other products.</p>	<ul style="list-style-type: none"> <li>● 日本軽金属(株)</li> <li>● アルミニウム線材(株)</li> <li>● 日軽エムシーアルミ(株)</li> <li>● ニッケイ・エムシーアルミニウム・アメリカ・インク</li> <li>● ニッケイ・エムシーアルミニウム・タイランド・カンパニー・リミテッド</li> <li>● 日軽商菱鋁業(昆山)有限公司</li> <li>● イハラニッケイ化学工業(株)</li> <li>● 広西正潤日軽高純鋁科技有限公司</li> <li>● CMRニッケイ・インドア・プライベート・リミテッド</li> <li>● 日軽産業(株)</li> <li>● 玉井商船(株)</li> </ul> <ul style="list-style-type: none"> <li>● Nippon Light Metal Co.,Ltd.</li> <li>● Aluminium Wire Rod Co.,Ltd.</li> <li>● Nikkei MC Aluminium Co.,Ltd.</li> <li>● Nikkei MC Aluminium America,Inc.</li> <li>● Nikkei MC Aluminum(Thailand)Co.,Ltd.</li> <li>● Nikkei MC Aluminum(Kunshan)Co.,Ltd.</li> <li>● Iharanikkei Chemical Industry Co.,Ltd.</li> <li>● Guangxi Zhengrun Nikkei High Purity Aluminium Technology Co.,Ltd.</li> <li>● CMR Nikkei India Pvt.Ltd.</li> <li>● Nikkei Sangyo Co.,Ltd.</li> <li>● Tamai Steamship Co.,Ltd.</li> </ul>
<p>板、押出製品事業</p> <p>Aluminum Sheet and Extrusions</p>		<p>長年培った技術やノウハウを活かして、ユーザーニーズに応える高機能アルミニウム板、押出製品を開発。高度な設計・構造解析技術などを活かして、複雑な形状の押出材の供給を可能にし、輸送関連分野や電機・電子分野をはじめとする幅広い分野に提供しています。</p> <p>Leveraging our technologies and expertise accumulated over many years, we develop high-performance aluminum sheets and extrusions that respond to user needs. Our sophisticated design and structural analysis technologies and other capabilities enable us to provide extruded materials with complex forms for a broad range of fields, including transport-related field and electrical machinery and electronics field.</p>	<ul style="list-style-type: none"> <li>● 日本軽金属(株)</li> <li>● (株)東陽理化学研究所</li> <li>● 東陽精密機器(昆山)有限公司</li> <li>● ニッケイ・サイアム・アルミニウム・リミテッド</li> <li>● ニッポン・ライト・メタル・ジョージア・インク</li> <li>● 日軽形材(株)</li> <li>● 日軽金アクト(株)</li> <li>● 山東日軽丛林汽车零部件有限公司</li> <li>● 華日軽金(蘇州)精密配件有限公司</li> <li>● 理研軽金属工業(株)</li> <li>● 深圳華加日鋁業有限公司</li> <li>● 日軽金加工開発ホールディングス(株)</li> <li>● 日軽産業(株)</li> </ul> <ul style="list-style-type: none"> <li>● Nippon Light Metal Co.,Ltd.</li> <li>● Toyo Rikagaku Kenkyusho Co.,Ltd.</li> <li>● Toyo Precision Appliance(Kunshan)Co.,Ltd.</li> <li>● Nikkei Siam Aluminium Ltd.</li> <li>● Nippon Light Metal Georgia, Inc.</li> <li>● Nikkei Extrusions Co.,Ltd.</li> <li>● Nikkeikin Aluminium Core Technology Co.,Ltd.</li> <li>● Shandong Nikkei Conglin Automotive Parts Co.,Ltd.</li> <li>● Nikkei(Suzhou)Precision Parts Co.,Ltd.</li> <li>● Riken Light Metal Industry Co.,Ltd.</li> <li>● Nonfemet International(China-Canada-Japan) Aluminium Co.,Ltd.</li> <li>● Nikkeikin Kahoh Kaihatsu Holdings Co.,Ltd.</li> <li>● Nikkei Sangyo Co.,Ltd.</li> </ul>
<p>加工製品、関連事業</p> <p>Fabricated Products and Others</p>		<p>グループ各社がもつ豊富な加工技術を活かして、バン・トラックボディ、業務用冷凍・冷蔵庫用パネル、クリーンルーム用パネル、インフラ向けの土木建築など、各市場で高く評価されるアルミ加工製品を提供。また、アルミ電解コンデンサ用電極箔や自動車部品、景観製品、建材、容器など生活に身近な加工製品も提供しています。</p> <p>Based on the wealth of the processing technologies held by our Group companies, we offer aluminum fabricated products including van and truck bodies, panels for commercial refrigerators and freezers, panels for clean rooms and products for civil engineering and infrastructure. They are highly respected on their markets. We also provide fabricated products used in everyday life such as electrode sheets for aluminum electrolytic capacitors, automobile parts, landscape products, building materials and containers.</p>	<ul style="list-style-type: none"> <li>● 日本軽金属(株)</li> <li>● (株)エヌ・エル・エム・エカル</li> <li>● 日軽産業(株)</li> <li>● 日軽熱交換(株)</li> <li>● 日軽パネルシステム(株)</li> <li>● 日軽松尾(株)</li> <li>● 日本電極(株)</li> <li>● ニッポン・ライト・メタル・ノース・アメリカ・インク</li> <li>● 日本フルハーフ(株)</li> <li>● アルハーフ・マハジャック・カンパニーリミテッド</li> <li>● 山東丛林福祿好富汽車有限公司</li> <li>● 日軽エンジニアリング(株)</li> <li>● 日軽情報システム(株)</li> <li>● 日軽物流(株)</li> <li>● (株)東邦アーステック</li> </ul> <ul style="list-style-type: none"> <li>● Nippon Light Metal Co.,Ltd.</li> <li>● NLM ECAL Co.,Ltd.</li> <li>● Nikkei Sangyo Co.,Ltd.</li> <li>● Nikkei Heat Exchanger Co.,Ltd.</li> <li>● Nikkei Panel System Co.,Ltd.</li> <li>● Nikkei Matsuo Co.,Ltd.</li> <li>● Nippon Electrode Co.,Ltd.</li> <li>● Nippon Light Metal North America, Inc.</li> <li>● Nippon Fruehauf Co.,Ltd.</li> <li>● Fruehauf Mahajak Co.,Ltd.</li> <li>● Shandong Conglin Fruehauf Automobile Co.,Ltd.</li> <li>● Nikkei Engineering Co.,Ltd.</li> <li>● Nikkei Information System Co.,Ltd.</li> <li>● Nikkei Logistics Co.,Ltd.</li> <li>● Toho Earthtech,Inc.</li> </ul>
<p>箔、粉末製品事業</p> <p>Aluminum Foil, Powder and Paste</p>		<p>アルミニウムの特性を活かし、食品や医薬品の包装剤からエレクトロニクスまで、多くの分野に高品質・高機能の箔製品を提供。また、アルミペースト、太陽電池用部材など、社会や産業、暮らしに役立つ様々な商品を提供しています。</p> <p>Utilizing the characteristics of aluminum, we provide high-quality and high-function foil products to a variety of fields, ranging from packaging for food and pharmaceutical products to electronics. We also provide a wide range of products beneficial to society, industry and daily life, including aluminum paste and materials for solar cells.</p>	<ul style="list-style-type: none"> <li>● 東洋アルミニウム(株)</li> <li>● 湖南寧郷吉唯信金属粉末有限公司</li> <li>● 肇慶東洋鋁業有限公司</li> <li>● トーヤル・アメリカ・インク</li> <li>● トーヤルMMPインドア・プライベート・リミテッド</li> <li>● トーヤルヨーロッパ・S.A.S.U.</li> <li>● 東洋アルミエコープロダクツ(株)</li> <li>● 三亜アルミニウム(株)</li> </ul> <ul style="list-style-type: none"> <li>● Toyo Aluminium K.K.</li> <li>● Hunan Ningxiang JiWeiXin Metal Powder Co.,Ltd.</li> <li>● Toyal Zhaoqing Co.,Ltd.</li> <li>● Toyal America,Inc.</li> <li>● Toyal MMP India Pvt.Ltd.</li> <li>● Toyal Europe SASU</li> <li>● Toyal Aluminium Ekco Products Co.,Ltd.</li> <li>● Sam-A Aluminium Co.,Ltd.</li> </ul>

# Consolidated Financial Highlights

## 連結財務ハイライト

(年度) FY	2006/3	2007/3	2008/3	2009/3	2010/3	2011/3	2012/3	2013/3
<b>営業成績 Financial Results</b>								
売上高 Net Sales	577,061	618,158	647,846	554,094	460,681	429,433	403,009	371,887
売上総利益率 (%) Gross Profit Margin (%)	20.1	19.5	16.8	13.8	17.8	18.2	16.8	16.9
営業利益 (損失) Operating Profit (Loss)	28,923	30,519	17,998	(11,892)	7,673	24,724	13,665	8,154
経常利益 (損失) Ordinary Profit (Loss)	22,353	25,248	11,222	(16,936)	2,682	18,529	9,709	6,873
親会社株主に帰属する当期純利益(損失) Profit (Loss) attributable to owners of parent	9,684	12,755	(10,310)	(31,442)	2,084	11,040	2,856	3,355
<b>セグメント情報 Segment Information</b>								
売上高 Net Sales								
アルミナ・化成系、地金 Aluminum Ingot and Chemicals	97,077	110,667	156,189	120,725	88,141	107,397	99,560	93,902
板、押出製品 Aluminum Sheet and Extrusions	70,714	78,929	79,375	66,766	58,399	77,624	70,618	63,161
加工製品、関連事業 Fabricated Products and Others	238,422	255,514	251,998	226,543	106,060	127,929	127,972	126,218
建材製品 Building Materials	170,848	173,048	160,284	140,060	115,680			
箔、粉末製品 Aluminum Foil, Powder and Paste					92,401	116,483	104,859	88,606
合計 Total	577,061	618,158	647,846	554,094	460,681	429,433	403,009	371,887
<b>営業利益 (損失) Operating Profit (Loss)</b>								
アルミナ・化成系、地金 Aluminum Ingot and Chemicals	9,640	11,667	9,172	748	3,425	6,783	5,227	3,273
板、押出製品 Aluminum Sheet and Extrusions	6,435	6,443	1,630	(5,737)	(362)	5,078	1,569	1,675
加工製品、関連事業 Fabricated Products and Others	15,848	14,156	13,212	3,976	3,849	5,264	6,392	6,974
建材製品 Building Materials	(163)	1,073	(2,976)	(7,870)	(1,776)			
箔、粉末製品 Aluminum Foil, Powder and Paste					5,140	10,245	3,402	(771)
消去または全社 Corporate or Elimination	(2,837)	(2,820)	(3,040)	(3,009)	(2,603)	(2,646)	(2,925)	(2,997)
合計 Total	28,923	30,519	17,998	(11,892)	7,673	24,724	13,665	8,154
<b>財政状態 Financial Position</b>								
流動資産 Current Assets	294,331	340,897	311,083	257,386	258,839	221,956	225,200	217,648
固定資産 Fixed Assets	239,195	238,566	229,390	221,185	222,183	192,929	197,471	202,138
流動負債 Current Liabilities	281,505	287,436	270,545	264,386	249,184	182,703	192,070	182,173
固定負債 Long-term Liabilities	122,033	149,916	140,931	125,404	138,714	127,425	121,752	122,989
株主資本 Shareholders' Equity	119,719	130,176	118,294	85,170	87,245	98,272	100,033	102,297
その他の包括利益累計額 Accumulated other comprehensive income	6,275	7,770	3,465	(1,255)	1,507	463	434	2,851
非支配株主持分 Non-controlling interests	3,994	4,165	7,238	4,866	4,372	6,022	8,382	9,476
有利子負債残高 Interest-bearing Debt	208,817	223,607	223,660	231,686	221,720	190,760	187,697	188,844
<b>キャッシュ・フロー Cash Flows</b>								
営業活動キャッシュ・フロー Cash Flows from Operating Activities	26,779	21,397	25,018	26,674	26,388	26,479	19,537	18,030
減価償却費 Depreciation and Amortization	17,315	17,481	20,160	22,113	20,717	15,831	17,040	16,259
投資活動キャッシュ・フロー Cash Flows from Investing Activities	(19,724)	(19,514)	(25,051)	(22,086)	(15,792)	964	(18,289)	(14,025)
資本的支出 Capital Expenditures	19,819	20,702	25,263	24,997	14,197	15,363	23,167	17,121
財務活動キャッシュ・フロー Cash Flows from Financing Activities	(9,862)	12,483	(9,028)	6,422	(8,880)	(30,726)	(6,915)	(5,175)
<b>1株当たり情報 (円) Per Share Data (yen)</b>								
当期純利益 (損失) Net Profit (Loss) - Basic	177.93	235.56	(189.96)	(577.65)	38.30	202.94	52.51	61.69
当期純利益 (潜在株式調整後) Net Profit - Diluted	168.87	223.60	—	—	36.34	—	—	—
純資産 Net Assets	2,325.38	2,548.21	2,236.14	1,542.15	1,631.31	1,815.10	1,847.13	1,933.30
配当額 Cash Dividends	4.0	5.0	3.0	—	—	2.0	2.0	3.0
<b>指標 (%) Indices (%)</b>								
使用総資本利益率 Return on Capital Employed (ROCE)	8.6	9.3	4.5	(4.1)	2.2	7.9	4.9	3.7
自己資本利益率 Return on Equity (ROE)	8.0	9.7	(7.9)	(30.6)	2.4	11.8	2.9	3.3
自己資本比率 Equity Ratio	23.6	23.8	22.5	17.5	18.5	23.8	23.8	25.0
<b>その他 Others</b>								
発行済株式数 (千株) Number of Shares Outstanding (thousands)	543,350	543,350	545,126	545,126	545,126	545,126	545,126	545,126
研究開発費 R&D Expenditures	5,133	5,504	5,858	5,972	5,085	4,798	4,902	5,063
従業員数 (人) Number of Employees	13,492	13,493	14,084	13,678	12,854	9,739	10,041	10,392

注)1.2007年3月期より「貸借対照表の純資産の部に関する会計基準」を適用しており、それ以前の数値を組み替えて表示しています。

注)2.2011年3月期の数値をセグメント情報変更後の事業区分に組み替えて表示しています。

注)3.当社は2020年10月1日付けで普通株式10株につき1株の割合で株式併合を行っております。1株当たり当期純利益、潜在株式調整後1株当たり当期純利益及び1株当たり純資産については、2006年3月期の期首に該当株式併合が行われたと仮定して算定しております。なお、1株当たり配当額については、当該株式併合の前後に関わらず、配当の実施額を記載しております。

2014/3	2015/3	2016/3	2017/3	2018/3	2019/3	2020/3	2021/3	(年度) FY
<b>営業成績 Financial Results</b>								
402,829	431,477	464,405	448,381	481,439	500,451	465,946	432,568	売上高 Net Sales
17.1	17.8	19.2	20.4	19.5	19.4	20.1	20.8	売上総利益率 (%) Gross Profit Margin (%)
12,617	19,305	26,821	30,225	29,893	30,052	24,607	24,194	営業利益 (損失) Operating Profit (Loss)
12,730	20,600	24,526	26,252	29,533	31,084	23,475	24,030	経常利益 (損失) Ordinary Profit (Loss)
5,128	9,645	15,533	19,520	18,012	20,560	7,476	3,366	親会社株主に帰属する当期純利益(損失) Profit (Loss) attributable to owners of parent
<b>セグメント情報 Segment Information</b>								
売上高 Net Sales								
105,488	114,339	109,844	101,840	111,100	117,008	102,833	91,181	アルミナ・化成品、地金 Aluminum Ingot and Chemicals
71,274	82,823	103,340	98,165	106,955	107,835	101,193	97,850	板、押出製品 Aluminum Sheet and Extrusions
132,261	138,088	149,220	154,684	169,019	180,259	172,975	157,297	加工製品、関連事業 Fabricated Products and Others
建材製品 Building Materials								
93,806	96,227	102,001	93,692	94,365	95,349	88,945	86,240	箔、粉末製品 Aluminum Foil, Powder and Paste
402,829	431,477	464,405	448,381	481,439	500,451	465,946	432,568	合計 Total
<b>営業利益 (損失) Operating Profit (Loss)</b>								
2,917	6,069	9,138	10,126	8,954	9,616	10,902	9,614	アルミナ・化成品、地金 Aluminum Ingot and Chemicals
2,668	4,230	3,058	7,775	9,767	7,152	3,556	5,950	板、押出製品 Aluminum Sheet and Extrusions
7,224	7,704	10,958	10,245	9,783	11,681	10,440	8,892	加工製品、関連事業 Fabricated Products and Others
建材製品 Building Materials								
2,889	4,183	6,829	5,478	4,856	5,114	3,074	3,311	箔、粉末製品 Aluminum Foil, Powder and Paste
(3,081)	(2,881)	(3,162)	(3,399)	(3,467)	(3,511)	(3,365)	(3,573)	消去または全社 Corporate or Elimination
12,617	19,305	26,821	30,225	29,893	30,052	24,607	24,194	合計 Total
<b>財政状態 Financial Position</b>								
226,807	248,906	247,363	246,394	262,671	267,238	246,374	270,781	流動資産 Current Assets
205,731	208,371	204,831	202,229	204,528	214,065	223,630	236,174	固定資産 Fixed Assets
181,520	202,220	186,881	184,277	191,729	184,364	162,341	166,116	流動負債 Current Liabilities
129,824	117,672	120,894	90,722	86,148	94,204	106,465	133,735	固定負債 Long-term Liabilities
105,787	111,791	124,884	154,600	167,115	183,163	184,547	184,763	株主資本 Shareholders' Equity
4,629	9,631	5,300	5,053	6,842	4,691	1,728	5,949	その他の包括利益累計額 Accumulated other comprehensive income
10,778	15,963	14,235	13,971	15,365	14,881	14,923	16,392	非支配株主持分 Non-controlling interests
198,668	188,990	182,207	149,835	139,997	139,570	132,622	146,229	有利子負債残高 Interest-bearing Debt
<b>キャッシュ・フロー Cash Flows</b>								
18,148	11,780	37,770	36,488	25,868	34,644	48,676	41,942	営業活動キャッシュ・フロー Cash Flows from Operating Activities
16,435	16,406	16,356	16,602	17,126	17,294	18,694	19,157	減価償却費 Depreciation and Amortization
(18,998)	(7,119)	(19,419)	(11,887)	(14,948)	(22,777)	(29,684)	(25,674)	投資活動キャッシュ・フロー Cash Flows from Investing Activities
14,001	15,869	18,861	19,908	21,077	29,926	29,978	25,933	資本的支出 Capital Expenditures
5,762	(17,581)	(10,708)	(24,432)	(17,040)	(8,904)	(15,745)	8,194	財務活動キャッシュ・フロー Cash Flows from Financing Activities
<b>1株当たり情報 (円) Per Share Data (yen)</b>								
94.29	177.35	285.62	345.79	290.88	332.03	120.73	54.37	当期純利益 (損失) Net Profit (Loss) - Basic
90.43	155.86	251.01	314.65	—	—	—	—	当期純利益 (潜在株式調整後) Net Profit - Diluted
2,030.30	2,232.72	2,393.87	2,578.24	2,809.28	3,033.74	3,008.26	3,081.54	純資産 Net Assets
4.0	5.0	6.0	8.0	8.0	9.0	9.0	65.0	配当額 Cash Dividends
<b>指標 (%) Indices (%)</b>								
5.9	8.2	9.0	9.6	10.7	10.8	8.0	8.4	使用総資本利益率 Return on Capital Employed (ROCE)
4.8	8.3	12.3	13.5	10.8	11.4	4.0	1.8	自己資本利益率 Return on Equity (ROE)
25.5	26.6	28.8	35.6	37.2	39.0	39.6	37.6	自己資本比率 Equity Ratio
<b>その他 Others</b>								
545,126	545,126	545,126	619,938	619,938	619,938	619,938	61,994	発行済株式数 (千株) Number of Shares Outstanding (thousands)
4,984	4,495	4,794	4,939	5,177	5,447	5,867	5,935	研究開発費 R&D Expenditures
10,438	13,335	12,961	13,126	12,855	13,316	13,611	13,162	従業員数 (人) Number of Employees

Note 1: Beginning the year ended March 31, 2007, the Company has adopted the new accounting standard "Accounting Standard for Presentation of Net Assets in the Balance Sheet" and figures for the previous years are reclassified for presentation.

Note 2: Numbers used for the year ended March 31, 2011 have been revised according to the current segment categories.

Note 3: The Company carried out a share consolidation at the ratio of ten shares to one share on October 1, 2020. Net profit per share - basic, net profit per share - diluted and net assets per share have been calculated assuming that the share consolidation was implemented at the beginning of the year ended March 31, 2006.



# Results of Major Subsidiaries

## 主な子会社の業績の推移

(年度) FY	2008/3	2009/3	2010/3	2011/3	2012/3	2013/3	2014/3
<b>日本軽金属 Nippon Light Metal (non-consolidated basis)</b>							
売上高 Net Sales	202,856	165,893	124,835	147,603	130,468	113,719	123,572
営業利益 (損失) Operating Profit (Loss)	4,356	(5,983)	(395)	4,967	53	(1,895)	(3,630)
経常利益 (損失) Ordinary Profit (Loss)	8,035	(3,468)	2,154	5,659	2,489	1,639	(1,254)
当期純利益 (損失) Net Profit (Loss)	(6,988)	(28,063)	1,368	4,630	3,261	19,011	(783)
*2012年10月に単独株式移転の方法により、日本軽金属ホールディングス株式会社を設立し、持株会社制へ移行しました。 In October 2012, having incorporated Nippon Light Metal Holdings Company, Ltd. through the sole-share transfer method, the NLM Group transformed its structure into that of a holding company.							
<b>東洋アルミニウム Toyo Aluminium (consolidated basis)</b>							
売上高 Net Sales	92,150	97,414	93,003	117,181	105,581	89,254	94,347
営業利益 (損失) Operating Profit (Loss)	6,759	1,301	5,140	9,991	3,382	(664)	2,837
経常利益 (損失) Ordinary Profit (Loss)	6,037	1,143	5,623	9,094	2,792	(709)	2,713
親会社株主に帰属する当期純利益(損失) Profit (Loss) attributable to owners of parent	3,733	422	3,490	5,337	413	(188)	758
<b>日本フルーフ Nippon Fruehauf (consolidated basis)</b>							
売上高 Net Sales	56,652	48,144	35,565	45,249	47,002	50,570	53,272
営業利益 Operating Profit	1,054	64	240	2,170	2,441	2,877	2,540
経常利益 (損失) Ordinary Profit (Loss)	769	(249)	25	1,897	2,147	2,750	2,477
親会社株主に帰属する当期純利益(損失) Profit (Loss) attributable to owners of parent	382	(1,844)	355	1,346	1,020	1,777	1,457
<b>日軽エムシーアルミ Nikkei MC Aluminium (consolidated basis)</b>							
売上高 Net Sales	85,422	59,069	40,559	48,948	47,208	45,742	53,250
営業利益 (損失) Operating Profit (Loss)	1,352	(3,024)	(472)	897	722	516	1,451
経常利益 (損失) Ordinary Profit (Loss)	1,259	(3,563)	(576)	819	634	456	1,248
親会社株主に帰属する当期純利益(損失) Profit (Loss) attributable to owners of parent	706	(3,167)	(1,598)	655	388	233	815
*2007年4月に発足 Founded in April 2007							
<b>日軽金アクト Nikkeikin Aluminium Core Technology (consolidated basis)</b>							
売上高 Net Sales	38,343	32,915	26,918	31,145	32,306	29,929	34,961
営業利益 (損失) Operating Profit (Loss)	629	(1,626)	395	1,849	1,621	1,354	1,522
経常利益 (損失) Ordinary Profit (Loss)	832	(1,522)	145	1,935	1,827	1,374	1,563
親会社株主に帰属する当期純利益(損失) Profit (Loss) attributable to owners of parent	468	(959)	(296)	1,317	1,132	765	957

2015/3	2016/3	2017/3	2018/3	2019/3	2020/3	2021/3	(年度) FY
<b>日本軽金属 Nippon Light Metal (non-consolidated basis)</b>							
134,586	135,291	126,320	139,212	143,008	125,707	<b>112,427</b>	売上高 Net Sales
1,093	3,355	5,902	5,564	3,901	4,061	<b>3,361</b>	営業利益 (損失) Operating Profit (Loss)
3,980	5,345	9,485	9,347	7,903	9,317	<b>7,317</b>	経常利益 (損失) Ordinary Profit (Loss)
1,785	5,761	9,242	7,048	6,771	517	<b>(5,372)</b>	当期純利益 (損失) Net Profit (Loss)
<b>東洋アルミニウム Toyo Aluminium (consolidated basis)</b>							
96,799	102,471	94,200	94,875	95,871	89,397	<b>86,746</b>	売上高 Net Sales
4,133	6,833	5,481	4,859	4,951	2,970	<b>3,252</b>	営業利益 (損失) Operating Profit (Loss)
4,255	6,404	5,592	4,768	5,467	3,649	<b>3,737</b>	経常利益 (損失) Ordinary Profit (Loss)
1,683	3,773	3,494	3,356	3,193	2,645	<b>2,573</b>	親会社株主に帰属する当期純利益(損失) Profit (Loss) attributable to owners of parent
<b>日本フルーフ Nippon Fruehauf (consolidated basis)</b>							
56,712	61,018	66,788	73,647	72,369	69,987	<b>68,540</b>	売上高 Net Sales
2,177	3,060	3,601	2,232	1,743	2,207	<b>2,260</b>	営業利益 Operating Profit
2,106	2,844	3,464	2,308	1,883	2,239	<b>2,293</b>	経常利益 (損失) Ordinary Profit (Loss)
1,115	1,397	2,196	1,521	1,052	1,459	<b>1,612</b>	親会社株主に帰属する当期純利益(損失) Profit (Loss) attributable to owners of parent
<b>日軽エムシーアルミ Nikkei MC Aluminium (consolidated basis)</b>							
60,356	59,108	55,383	64,260	69,626	55,833	<b>49,759</b>	売上高 Net Sales
1,391	2,005	2,492	2,313	2,730	1,877	<b>1,805</b>	営業利益 (損失) Operating Profit (Loss)
1,054	1,800	2,661	2,407	2,821	2,061	<b>2,000</b>	経常利益 (損失) Ordinary Profit (Loss)
503	917	1,656	1,729	1,693	1,269	<b>1,209</b>	親会社株主に帰属する当期純利益(損失) Profit (Loss) attributable to owners of parent
<b>日軽金アクト Nikkeikin Aluminium Core Technology (consolidated basis)</b>							
38,864	44,026	43,293	46,019	46,820	41,650	<b>40,480</b>	売上高 Net Sales
2,129	1,687	2,494	2,890	2,430	1,201	<b>1,753</b>	営業利益 (損失) Operating Profit (Loss)
2,270	1,876	2,551	3,043	2,656	1,222	<b>1,802</b>	経常利益 (損失) Ordinary Profit (Loss)
1,399	1,159	1,663	1,914	1,556	1,019	<b>1,069</b>	親会社株主に帰属する当期純利益(損失) Profit (Loss) attributable to owners of parent

### 役員

代表取締役社長	岡本 一郎
取締役	村上 敏英
取締役	岡本 泰憲
取締役	楠本 薫
取締役	富岡 祥浩
取締役	田中 俊和
取締役	早乙女 雅人
取締役	松葉 俊博
取締役	朝来野 修一
取締役	小野 正人 <sup>※1</sup>
取締役	林 良一 <sup>※1</sup>
取締役	早野 利人 <sup>※1</sup>
取締役	土屋 恵子 <sup>※1</sup>
取締役	田中 達也 <sup>※1</sup>
監査役	安田 耕太郎
監査役	広澤 秀夫
監査役	吉田 昌弘
監査役	佐藤 美樹 <sup>※2</sup>
監査役	川合 晋太郎 <sup>※2</sup>
監査役	金 仁石 <sup>※2</sup>
執行役員	外池 稔
執行役員	市川 雅一
執行役員	杉山 和義
執行役員	辻野 雅佳
執行役員	伊藤 嘉昭
執行役員	敷根 功
執行役員	松平 弘之

※1 社外取締役

※2 社外監査役

### Executives

President & CEO	Ichiro Okamoto
Director	Toshihide Murakami
Director	Yasunori Okamoto
Director	Kaoru Kusumoto
Director	Yoshihiro Tomioka
Director	Toshikazu Tanaka
Director	Masahito Saotome
Director	Toshihiro Matsuba
Director	Shuichi Asakuno
Director	Masato Ono <sup>1</sup>
Director	Ryoichi Hayashi <sup>1</sup>
Director	Toshihito Hayano <sup>1</sup>
Director	Keiko Tsuchiya <sup>1</sup>
Director	Tatsuya Tanaka <sup>1</sup>
Audit & Supervisory Board Member	Kotaro Yasuda
Audit & Supervisory Board Member	Hideo Hirose
Audit & Supervisory Board Member	Masahiro Yoshida
Audit & Supervisory Board Member	Yoshiki Sato <sup>2</sup>
Audit & Supervisory Board Member	Shintaro Kawai <sup>2</sup>
Audit & Supervisory Board Member	Jinseki Kim <sup>2</sup>
Officer	Minoru Sotoike
Officer	Masakazu Ichikawa
Officer	Kazuyoshi Sugiyama
Officer	Masayoshi Tsujino
Officer	Yoshiaki Ito
Officer	Isao Shikine
Officer	Hiroyuki Matsudaira

<sup>1</sup> Outside director

<sup>2</sup> Outside member

(2021年6月25日現在)

(As of June 25, 2021)



# Organization Chart

## 組織図

### ■ 日本軽金属ホールディングス株式会社組織図

Organization Chart Nippon Light Metal Holdings Company, Ltd.

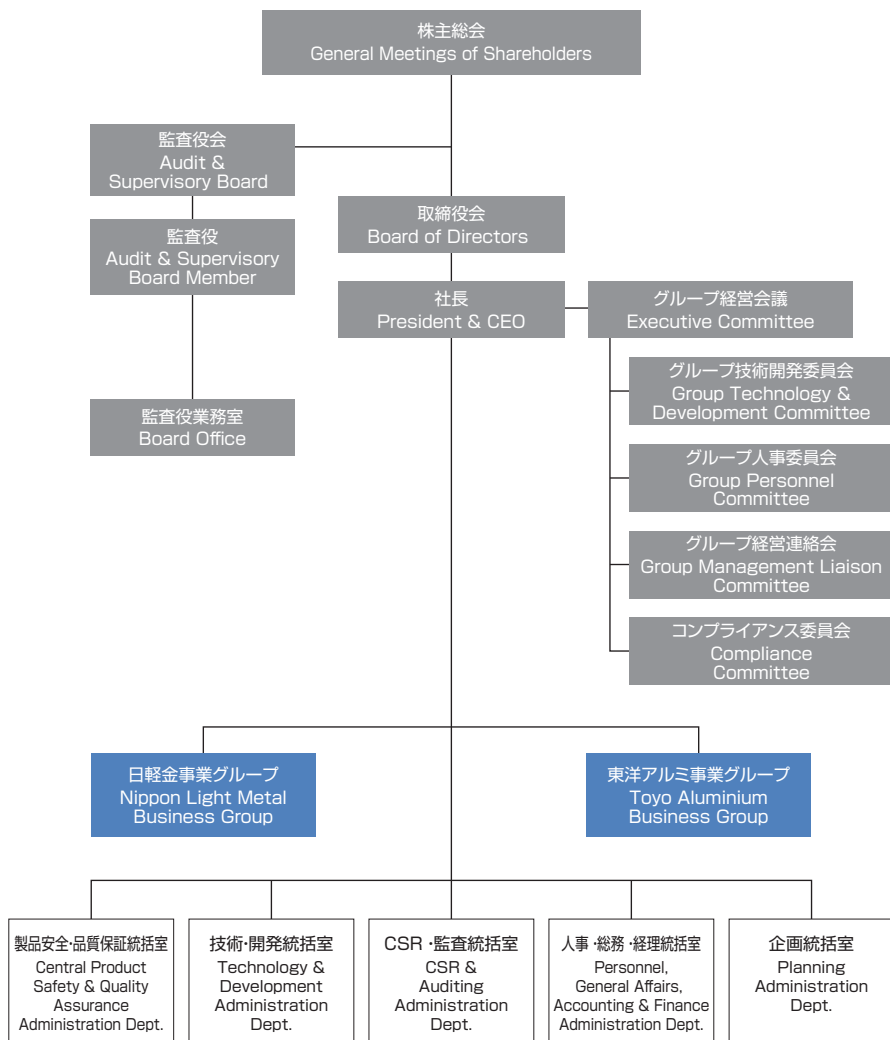

### ■ 日本軽金属グループ運営体制

NLM Group Corporate Structure

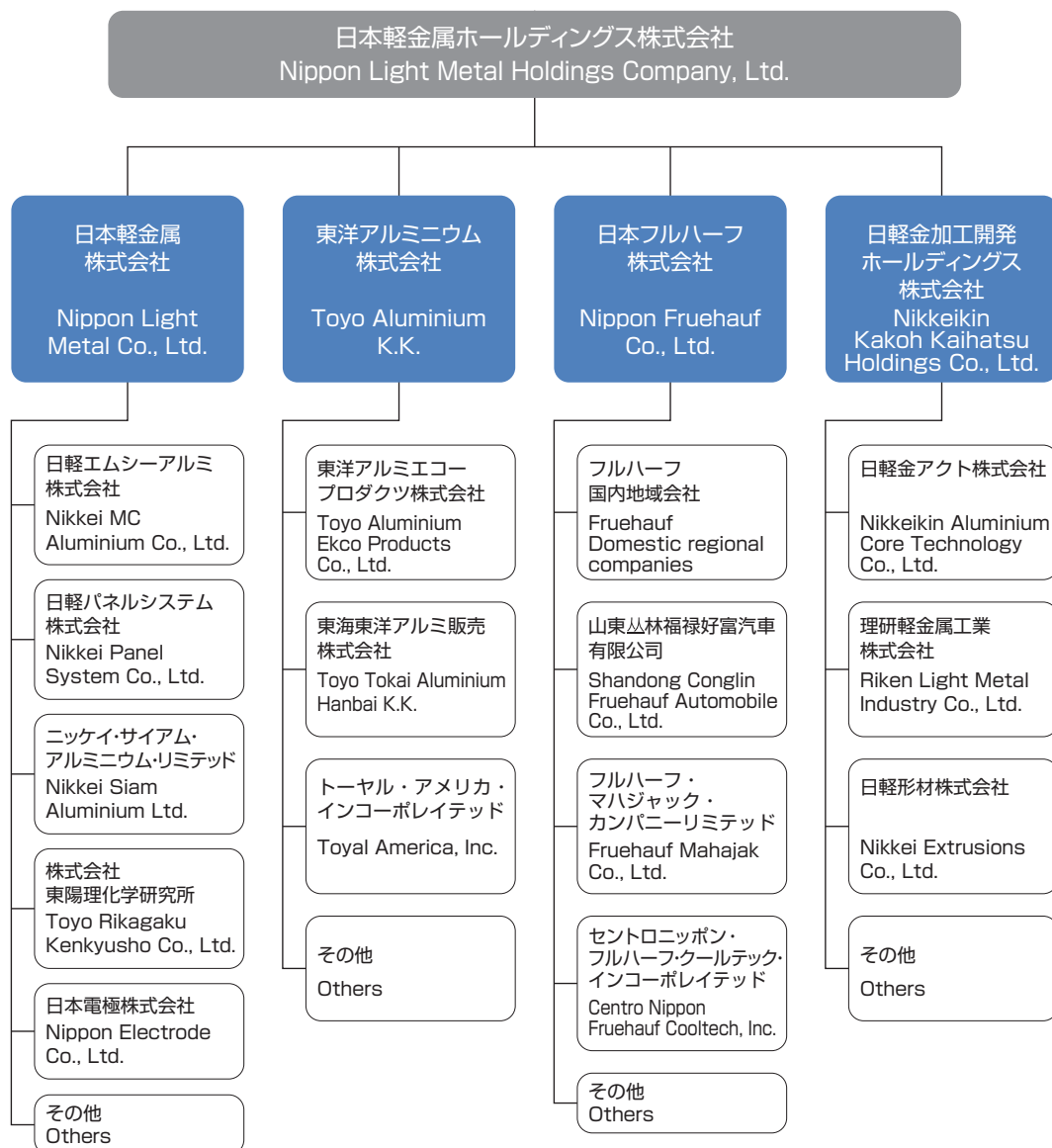

(2021年3月31日現在)  
(As of March 31, 2021)

# Major Management Indices

## 主な経営指標

### 売上高 Net Sales

(百万円 Millions of yen)

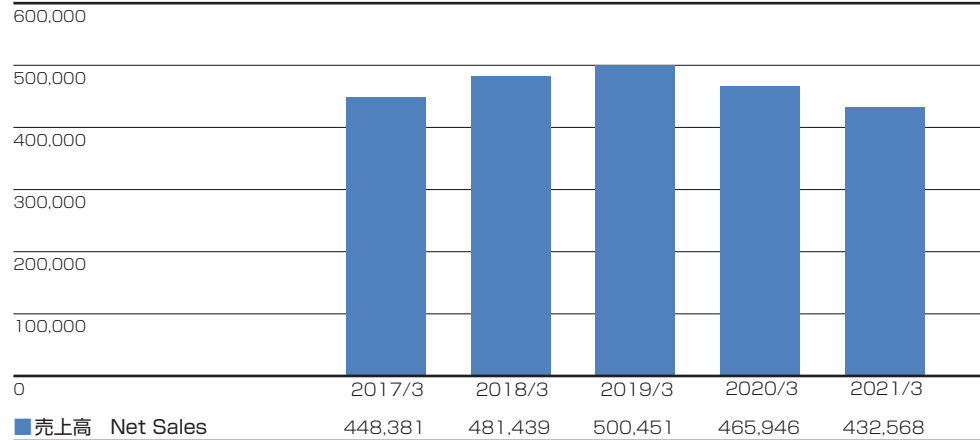

### 営業利益／売上高営業利益率 Operating Profit / Operating Profit to Net Sales

(百万円 Millions of yen)

(%)

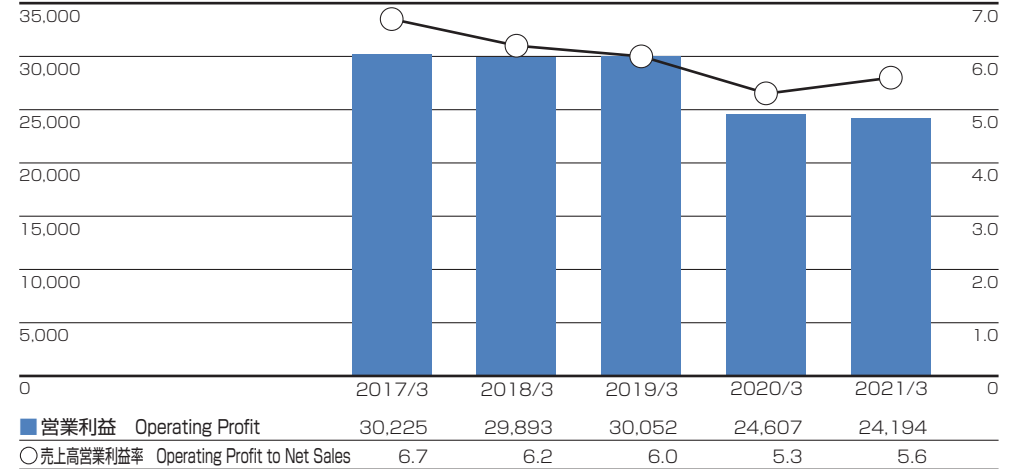

### 経常利益／売上高経常利益率 Ordinary Profit / Ordinary Profit to Net Sales

(百万円 Millions of yen)

(%)

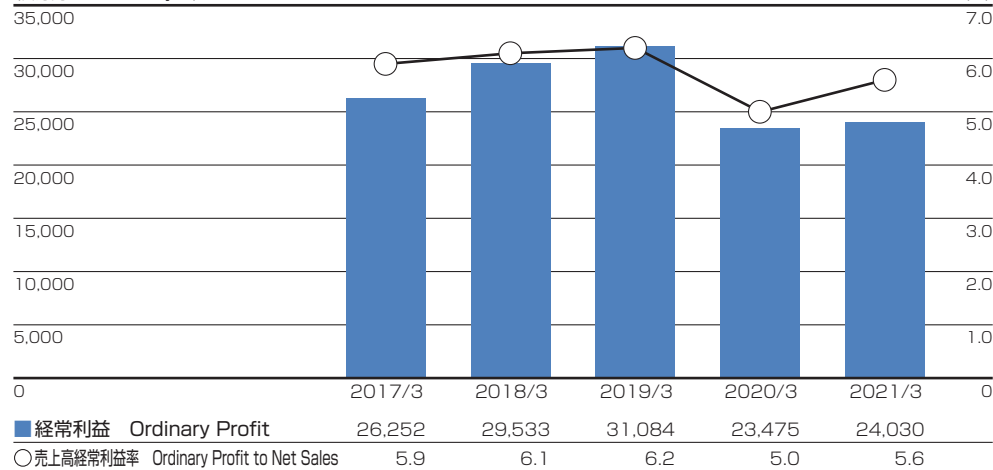

### 親会社株主に帰属する当期純利益 / 売上高親会社株主に帰属する当期純利益率 Profit Attributable to Owners of Parent / Profit Attributable to Owners of Parent to Net Sales

(百万円 Millions of yen)

(%)

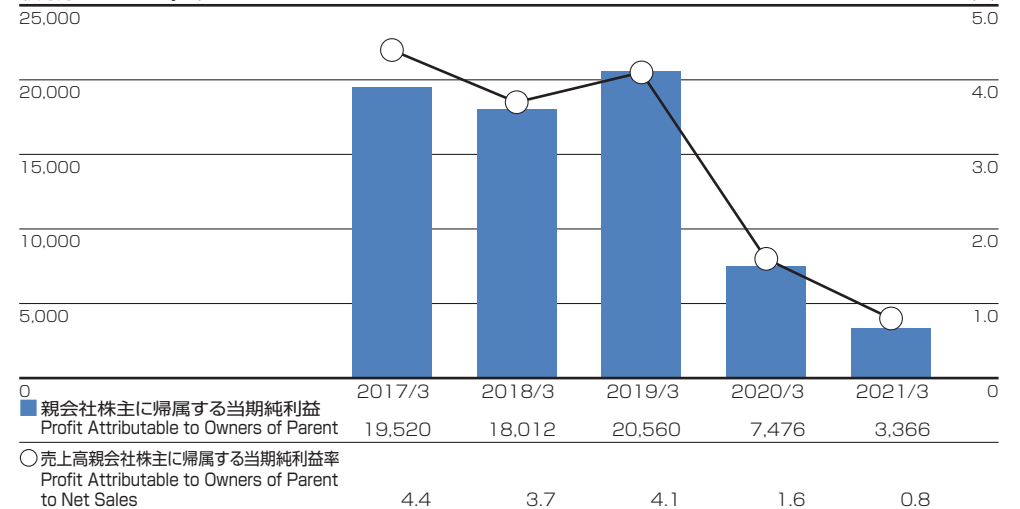

## アルミナ・化成品、地金事業 Aluminum Ingot and Chemicals

(百万円 Millions of yen)

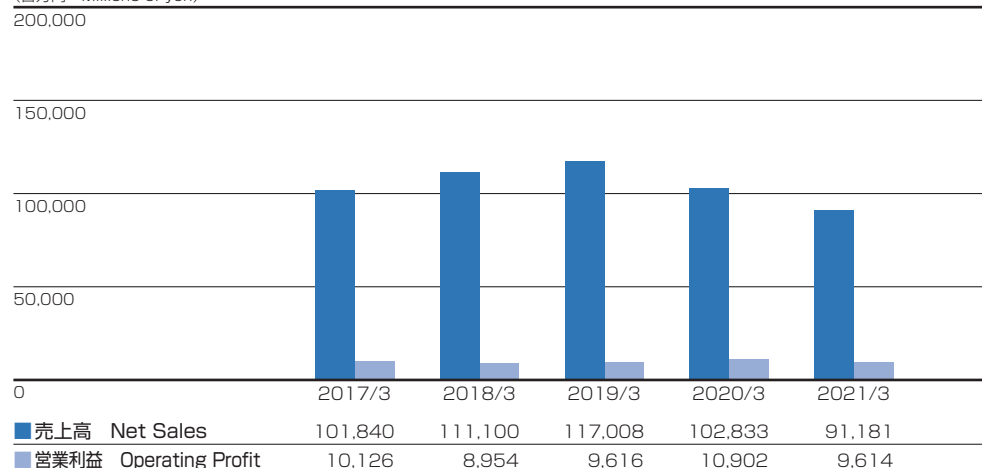

## 板、押出製品事業 Aluminum Sheet and Extrusions

(百万円 Millions of yen)

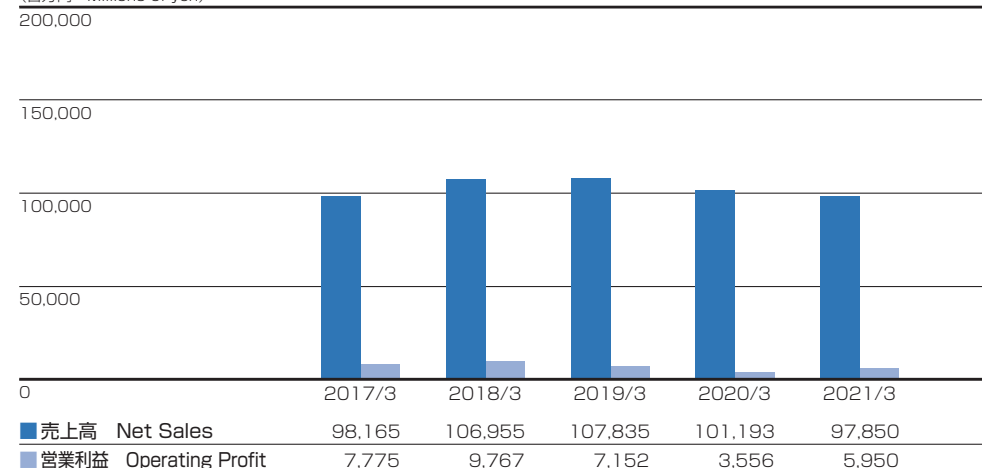

## 加工製品、関連事業 Fabricated Products and Others

(百万円 Millions of yen)

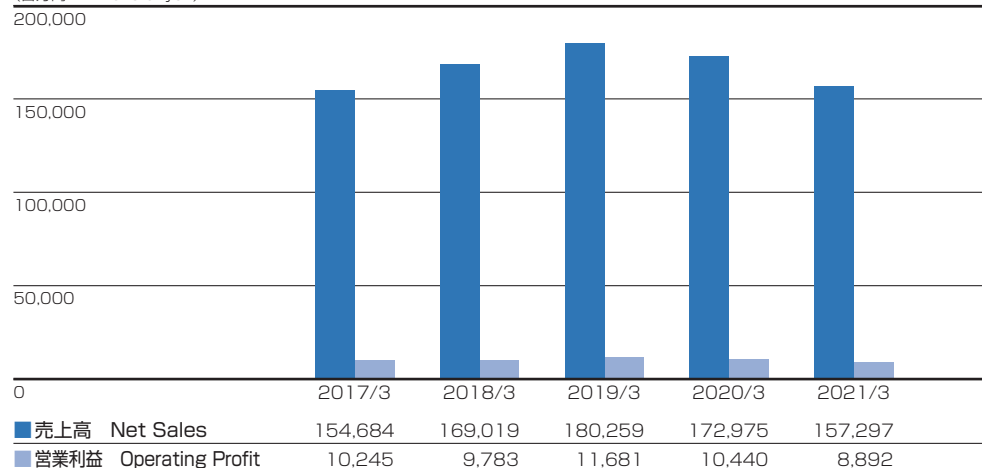

## 箔、粉末製品事業 Aluminum Foil, Powder and Paste

(百万円 Millions of yen)

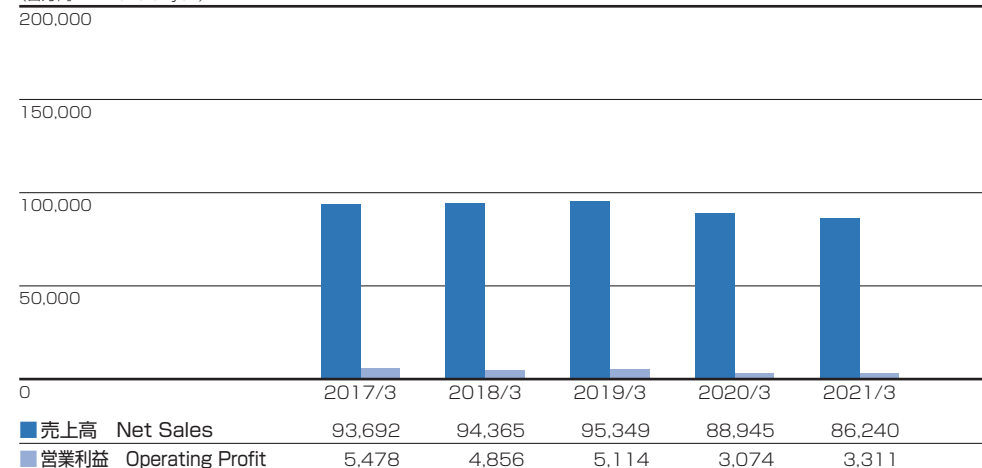

### 総資産／自己資本 Total Assets / Shareholders' Equity

(百万円 Millions of yen)

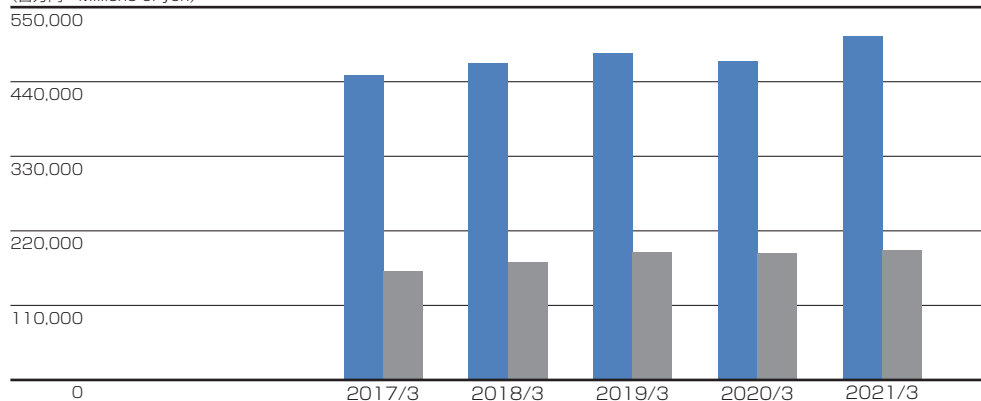

■ 総資産 Total Assets	448,623	467,199	481,303	470,004	506,955
■ 自己資本 Shareholders' Equity	159,653	173,957	187,854	186,275	190,712

### 自己資本比率／自己資本利益率 Equity Ratio / Return on Equity (ROE)

(%)

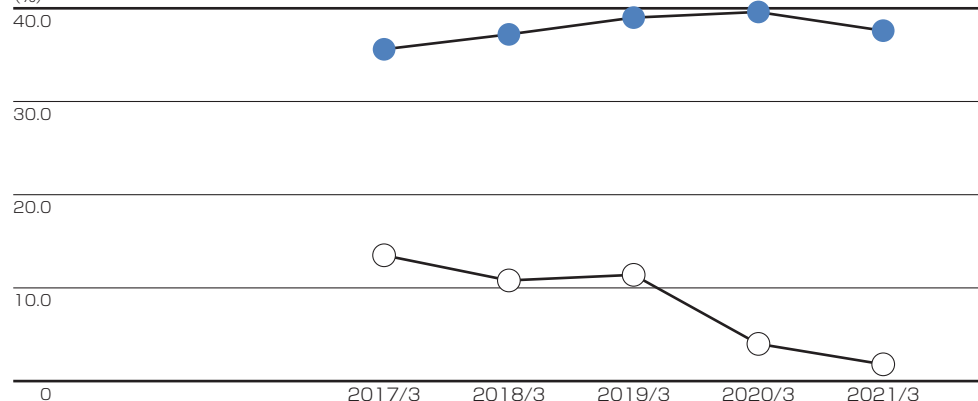

● 自己資本比率 Equity Ratio	35.6	37.2	39.0	39.6	37.6
○ 自己資本利益率 Return on Equity	13.5	10.8	11.4	4.0	1.8

自己資本利益率 = 親会社株主に帰属する当期純利益 ÷ ((期首自己資本 + 期末自己資本) ÷ 2)  
 ROE = Profit attributable to owners of parent / Shareholders' Equity (yearly average)

### 使用総資本利益率／総資産回転率 Return on Capital Employed (ROCE) / Total Asset Turnover

(%)

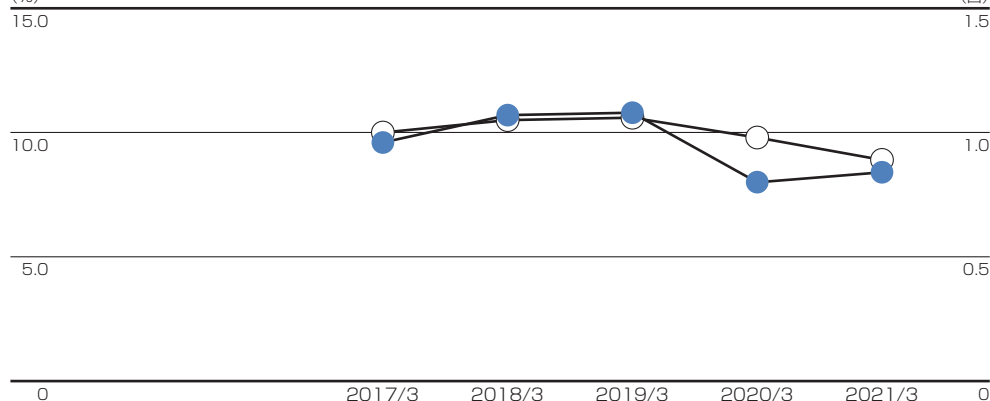

● 使用総資本利益率 Return on Capital Employed	9.6	10.7	10.8	8.0	8.4
○ 総資産回転率 Total Asset Turnover	1.00	1.05	1.06	0.98	0.89

使用総資本利益率 = 金利前経常利益 ÷ 期首使用資本

期首使用資本 = 期首自己資本 + 期首少数株主持分 + 期首有利子負債 - 期首現預金

ROCE = (Interest Income & Expenses(net) + Ordinary Profit) / Capital Employed

Capital Employed = Shareholders' Equity + Minority Interest + Interest-bearing Debt - Cash and Deposits

総資産回転率 = 売上高 ÷ ((期首総資産 + 期末総資産) ÷ 2)

Total Asset Turnover = Net Sales / Total Assets (yearly average)

### 有利子負債残高 Interest-bearing Debt

(百万円 Millions of yen)

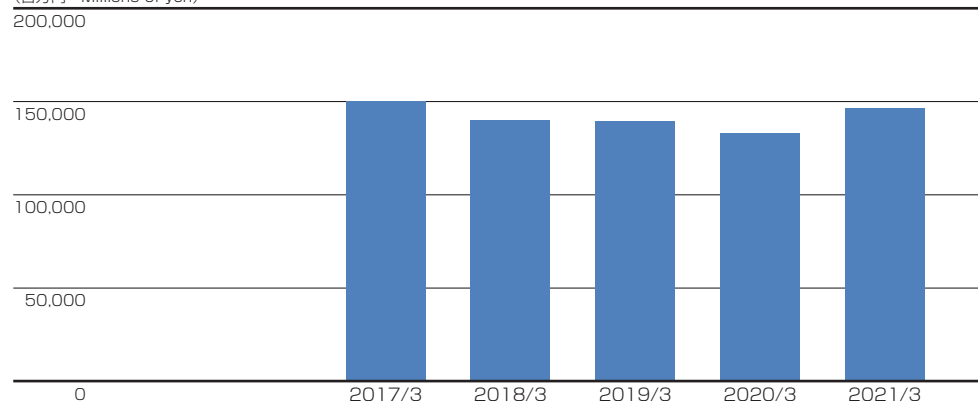

■ 有利子負債残高 Interest-bearing Debt	149,835	139,997	139,570	132,622	146,229
---------------------------------	---------	---------	---------	---------	---------

有利子負債残高 = 長短借入金 + 社債 + 受取手形割引高 + 受取手形裏書譲渡高

Interest-bearing Debt = Long-term debt + Short-term borrowings + Bonds + Notes discounted + Notes endorsed

# Major Investment Indices

## 主な投資指標

### 1株当たり当期純利益 Net Income per Share

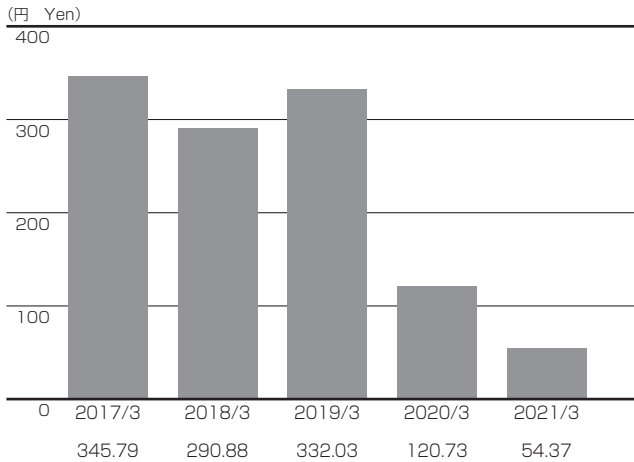

注) 1. 1株当たり当期純利益 = (親会社株主に帰属する当期純利益 - 普通株主に帰属しない額) ÷ 期中平均株式数  
 Note 1: Net Income per Share = (Profit Attributable to Owners of Parent - Amount not attributable to common shareholders) / Average Number of Shares Outstanding  
 注) 2. 当社は2020年10月1日付けで普通株式10株について1株の割合で株式併合を行っております。2017年3月期の期首に当該株式併合が行われたと仮定して1株当たり当期純利益を算定しております。  
 Note 2: The Company carried out a share consolidation at the ratio of ten shares to one share on October 1, 2020. Net income per share has been calculated assuming that the share consolidation was implemented at the beginning of the year ended March 31, 2017.

### 株価収益率 Price-to-Earnings Ratio (PER)

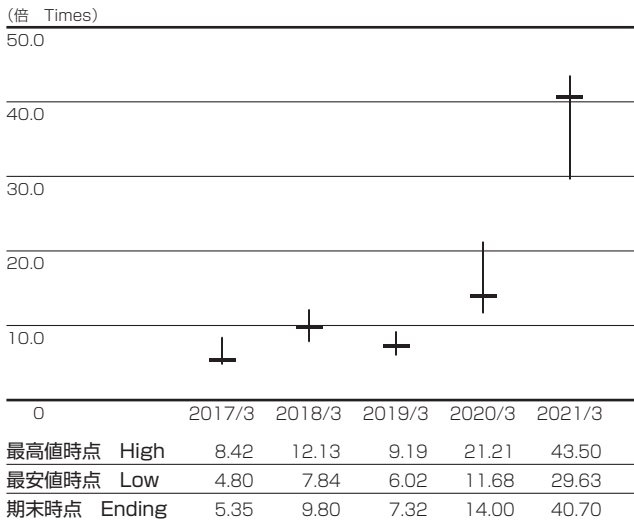

株価収益率 = 株価 (高値・安値・期末) ÷ 1株当たり当期純利益  
 PER = Stock Price (High, Low, Ending) / Net Income per Share  
 注) 1株当たり当期純利益は、期中平均株式数により算出したものを使用しております。  
 Note: Net income per share is calculated using the average number of shares outstanding during each year.

### 1株当たり純資産 Net Assets per Share

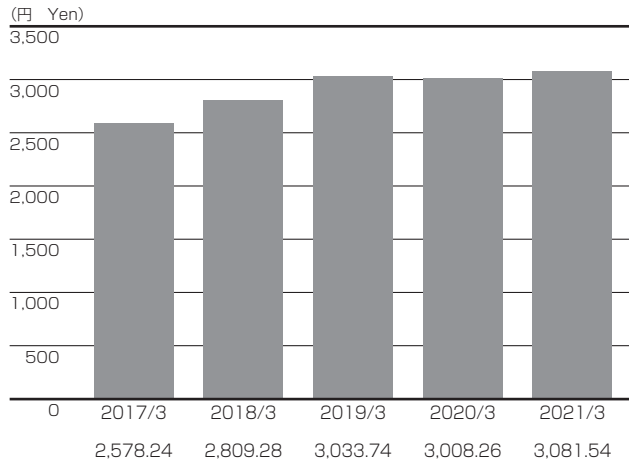

注) 1. 1株当たり純資産 = (純資産 - 非支配株主持分) ÷ 期末発行済株式数  
 Note 1: Net Assets per Share = (Net Assets - Non-controlling interests) / Number of Shares Outstanding at Year-end  
 注) 2. 当社は2020年10月1日付けで普通株式10株について1株の割合で株式併合を行っております。2017年3月期の期首に当該株式併合が行われたと仮定して1株当たり純資産を算定しております。  
 Note 2: The Company carried out a share consolidation at the ratio of ten shares to one share on October 1, 2020. Net assets per share have been calculated assuming that the share consolidation was implemented at the beginning of the year ended March 31, 2017.

### 株価純資産倍率 Price-to-Book Value Ratio (PBR)

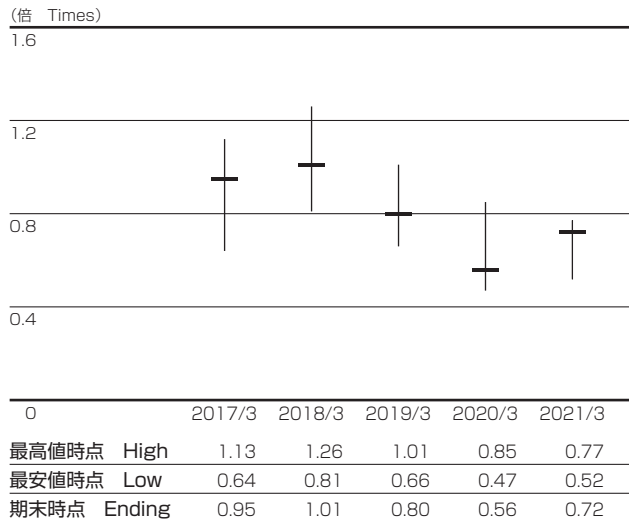

株価純資産倍率 = 株価 (高値・安値・期末) ÷ 1株当たり純資産  
 PBR = Stock Price (High, Low, Ending) / Net Assets per Share  
 注) 1株当たり純資産は、期末発行済株式数により算出したものを使用しております。  
 Note: Net Assets per share is calculated using the number of shares outstanding at each year-end.

### 1株当たり配当金 Cash Dividends per Share

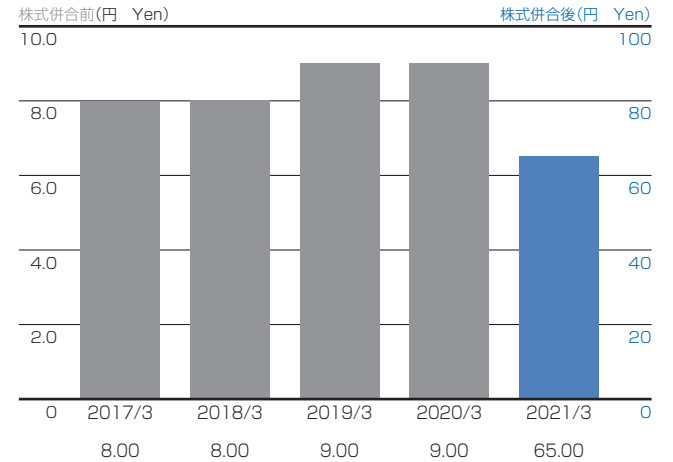

注) 当社は2020年10月1日付けで普通株式10株について1株の割合で株式併合を行っております。グラフは、当該株式併合の前後に関わらず、配当の実施額を記載しております。  
 Note: The Company carried out a share consolidation at the ratio of ten shares to one share on October 1, 2020. The graph shows the actual amounts paid, regardless of before or after the share consolidation.

### 株価キャッシュ・フロー倍率 Price-to-Cash Flow Ratio (PCFR)

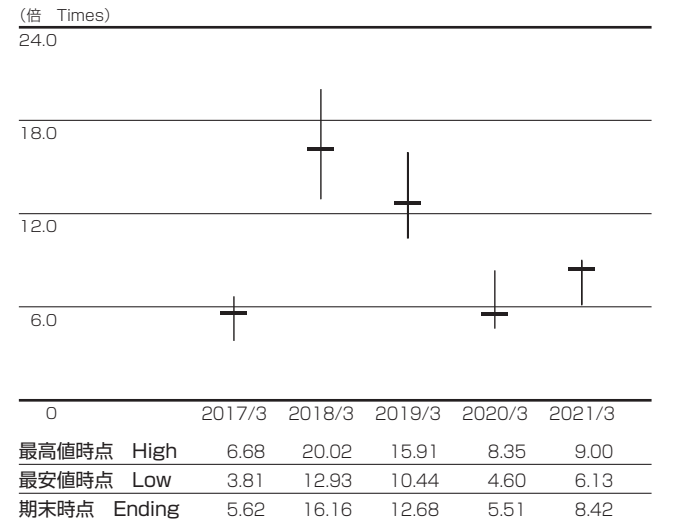

株価キャッシュ・フロー倍率 = 株価 (高値・安値・期末) ÷ 1株当たりフリー・キャッシュ・フロー  
 PCFR = Stock Price (High, Low, Ending) / Free Cash Flow per Share  
 注) 1株当たりフリー・キャッシュ・フローは、期中平均株式数により算出したものを使用しております。  
 Note: Free Cash Flow per share is calculated using the average number of shares outstanding during each year.

# Aluminum Industry Trends

## 業界の状況

LME価格(ハイグレード99.7% 3ヵ月先物) LME Price (High grade 99.7%, 3-months seller)

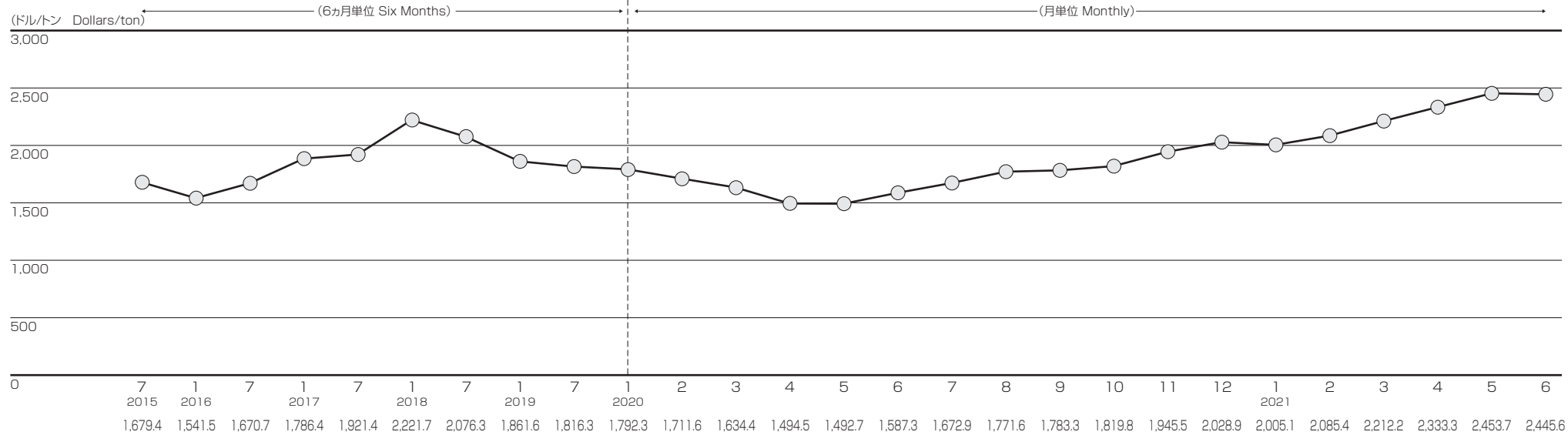

出典：日本アルミニウム協会

Source: Japan Aluminium Association

アルミ地金国内価格 Aluminum Ingot Price (in Japan)

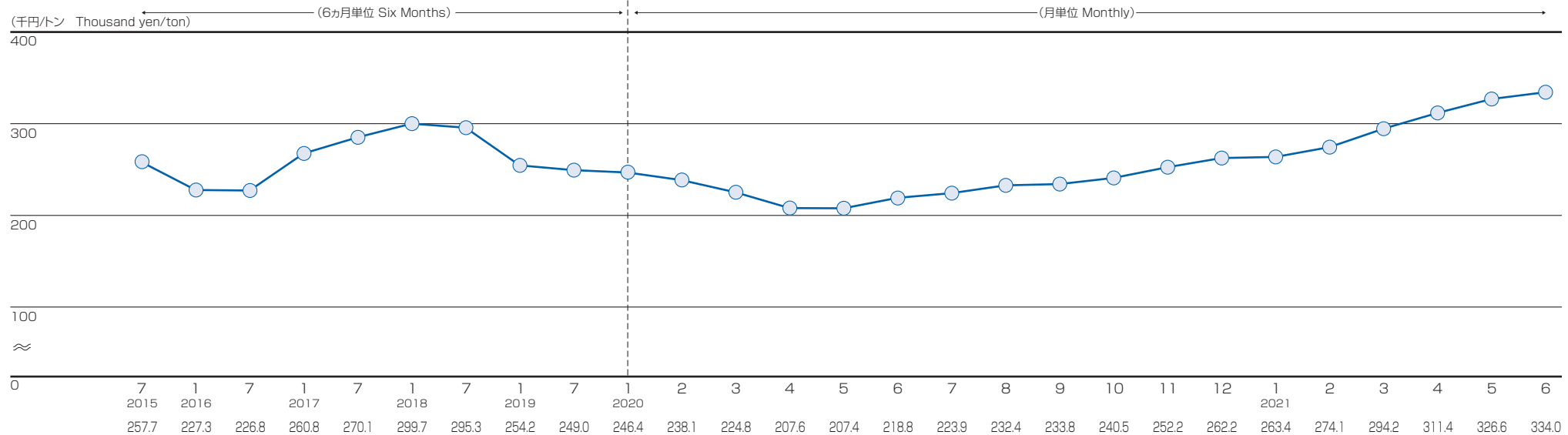

出典：日本経済新聞

Source: Nihon Keizai Shimbun



アルミニウム製品別需要(年度別) Demand for Aluminum in Terms of Products (FY)

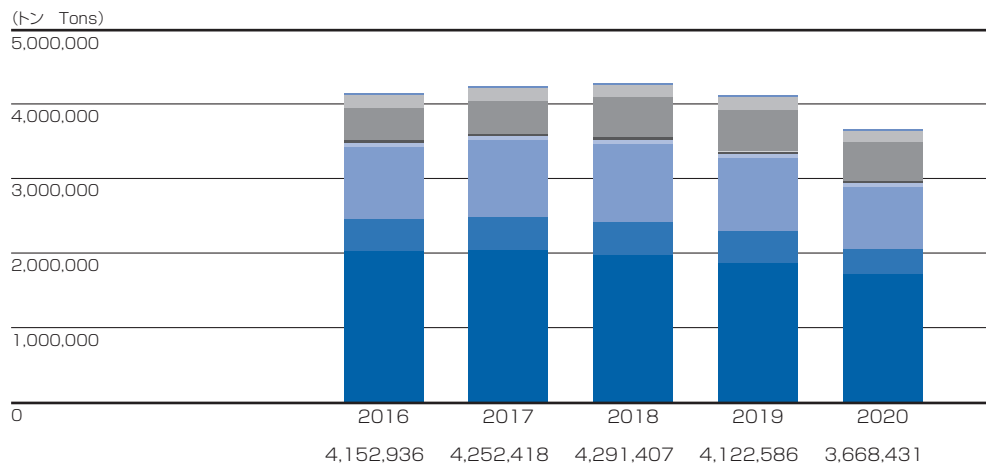

■ 圧延品 Rolled products ■ 鋳造品 Castings  
 ■ ダイカスト Die-castings ■ 鍛造品 Forgings  
 ■ 電線 Electrical conductor ■ 粉 Powder  
 ■ 輸入製品 Imports ■ 製鋼用その他 Steelmaking & Others  
 ■ 地金 Metal

出典：日本アルミニウム協会  
Source: Japan Aluminium Association

アルミニウム用途別需要(年度別) Demand for Aluminum in Terms of End-uses (FY)

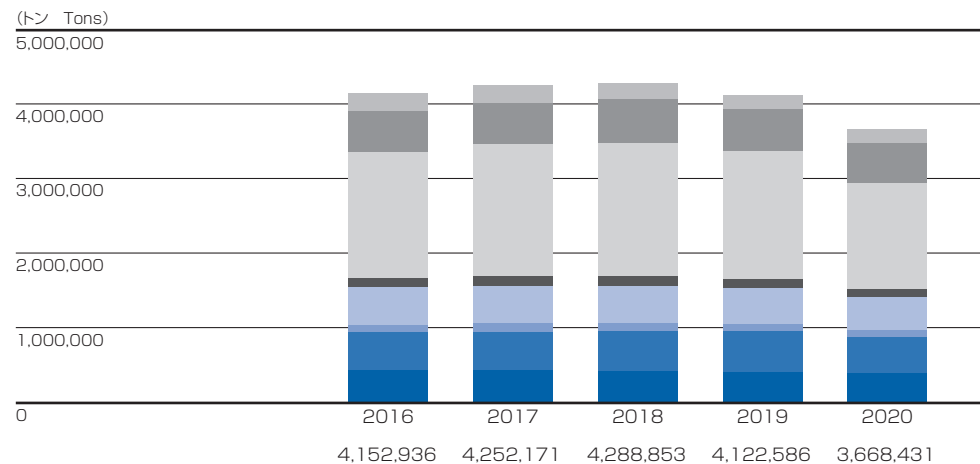

■ 食料品 Food ■ 金属製品 Fabricated metal  
 ■ 一般機械 Industrial machinery ■ 建設 Building & construction  
 ■ 電気機械 Electrical appliance machinery ■ 輸送 Transportation  
 ■ その他 Others ■ 輸出 Exports

出典：日本アルミニウム協会  
Source: Japan Aluminium Association

アルミ板類出荷量(年度別) Shipments of Aluminum Flat Rolled Products (FY)

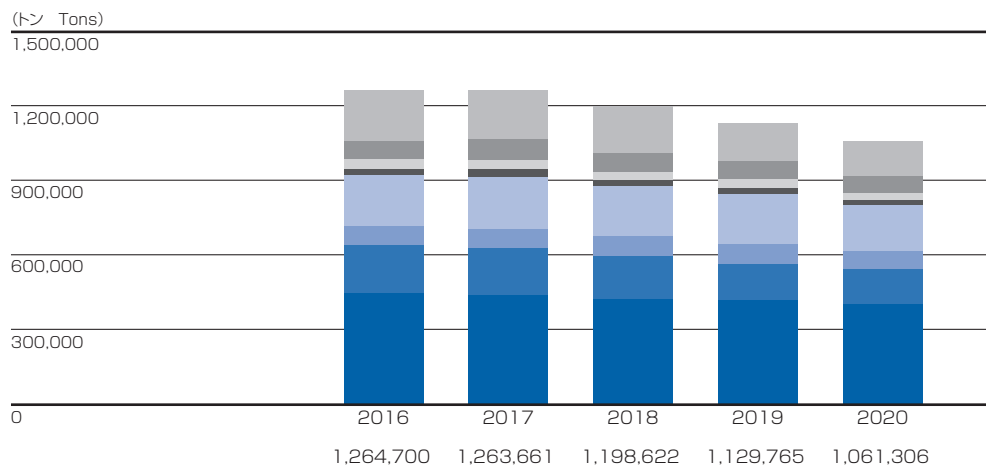

■ 食料品 Food ■ 金属製品 Fabricated metal  
 ■ 電気機械 Electric machinery ■ 輸送機械 Transportation  
 ■ その他機械 Other machinery ■ 建設 Building & construction  
 ■ その他 Others ■ 輸出 Exports

出典：日本アルミニウム協会  
Source: Japan Aluminium Association

アルミ押出類出荷量(年度別) Shipments of Aluminum Extrusions (FY)

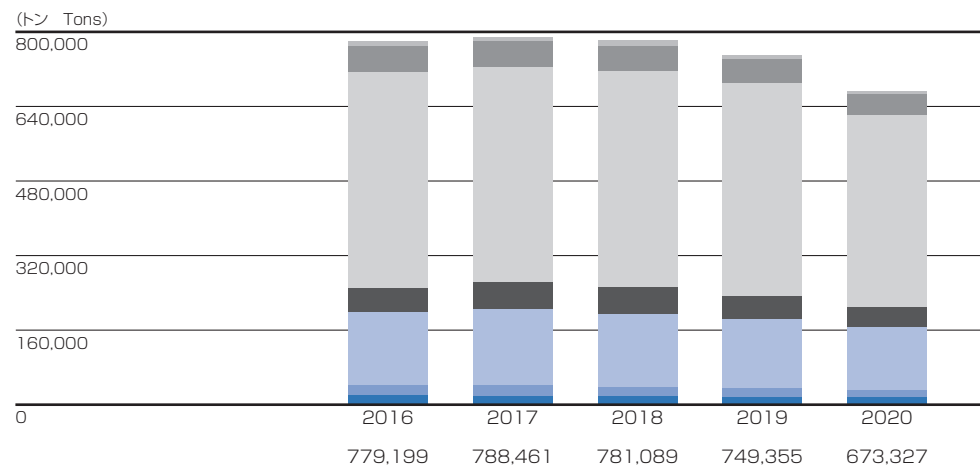

■ 食料品 Food ■ 金属製品 Fabricated metal  
 ■ 電気機械 Electric machinery ■ 輸送機械 Transportation  
 ■ その他機械 Other machinery ■ 建設 Building & construction  
 ■ その他 Others ■ 輸出 Exports

出典：日本アルミニウム協会  
Source: Japan Aluminium Association

### アルミ箔出荷量(年度別) Aluminum Foil Shipments (FY)

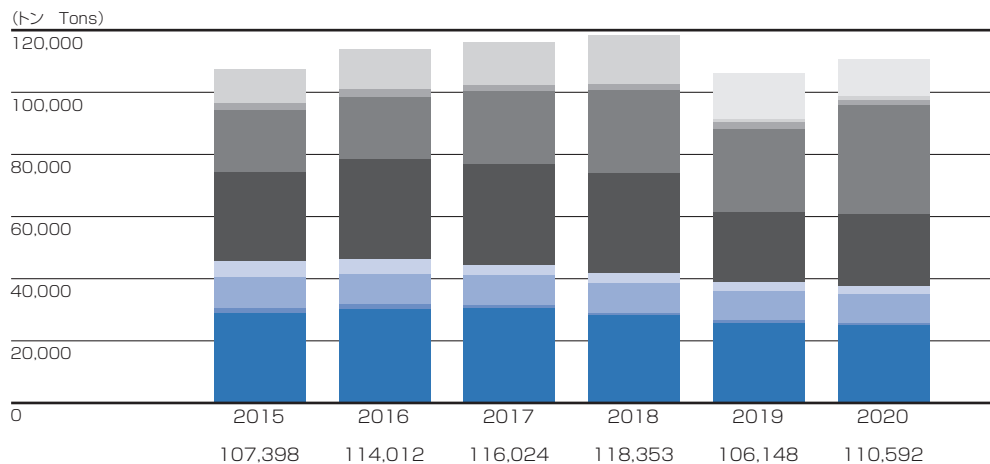

■ 食料品 Food ■ たばこ Tobacco  
■ 化学工業 Chemical industry ■ 日用品 Daily necessities  
■ コンデンサー Capacitor ■ 電気機械 Electric machinery  
■ 建設 Building & construction ■ その他 Others ■ 輸出 Exports

出典：日本アルミニウム協会  
Source: Japan Aluminium Association

### 鋳造品・ダイカスト出荷量(年度別) Castings and Die-Castings Shipments (FY)

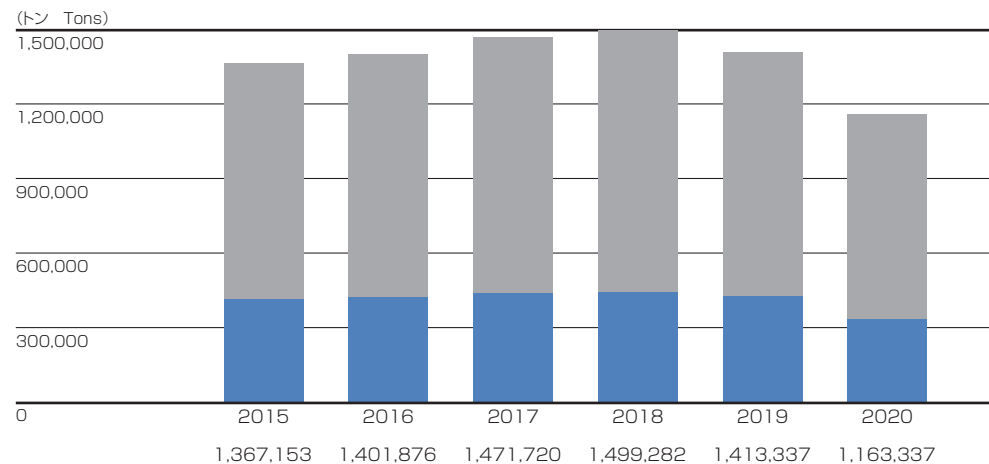

■ ダイカスト Die-castings  
■ 鋳造品 Castings

出典：日本アルミニウム協会  
Source: Japan Aluminium Association

### トラック生産台数(年度別) Truck Production (FY)

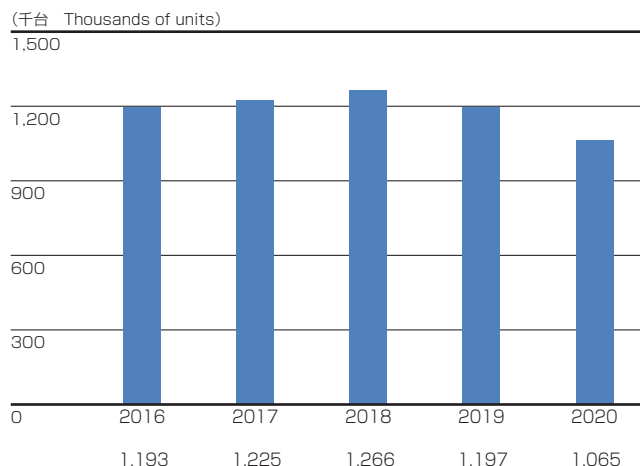

出典：日本自動車工業会  
Source: Japan Automobile Dealers Association

### 自動車生産台数(年度別) Motor Vehicle Production (cars, trucks, buses) (FY)

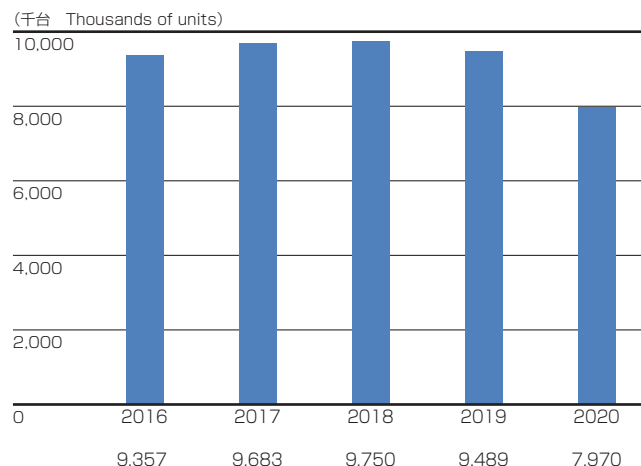

出典：日本自動車工業会  
Source: Japan Automobile Manufacturers Association Inc.

### 半導体製造装置販売額(年度別) Billing Amount of Semiconductor Manufacturing Equipment (FY)

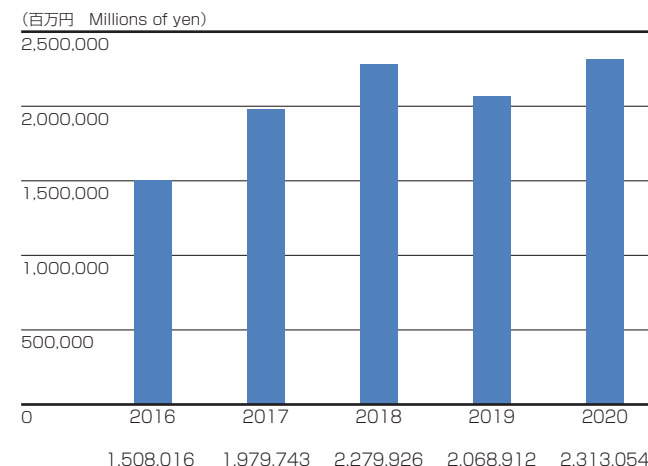

出典：日本半導体製造装置協会  
Source: Semiconductor Equipment Association of Japan

# Manufacturing Processes for Aluminum Products

## アルミニウム製品の製造工程

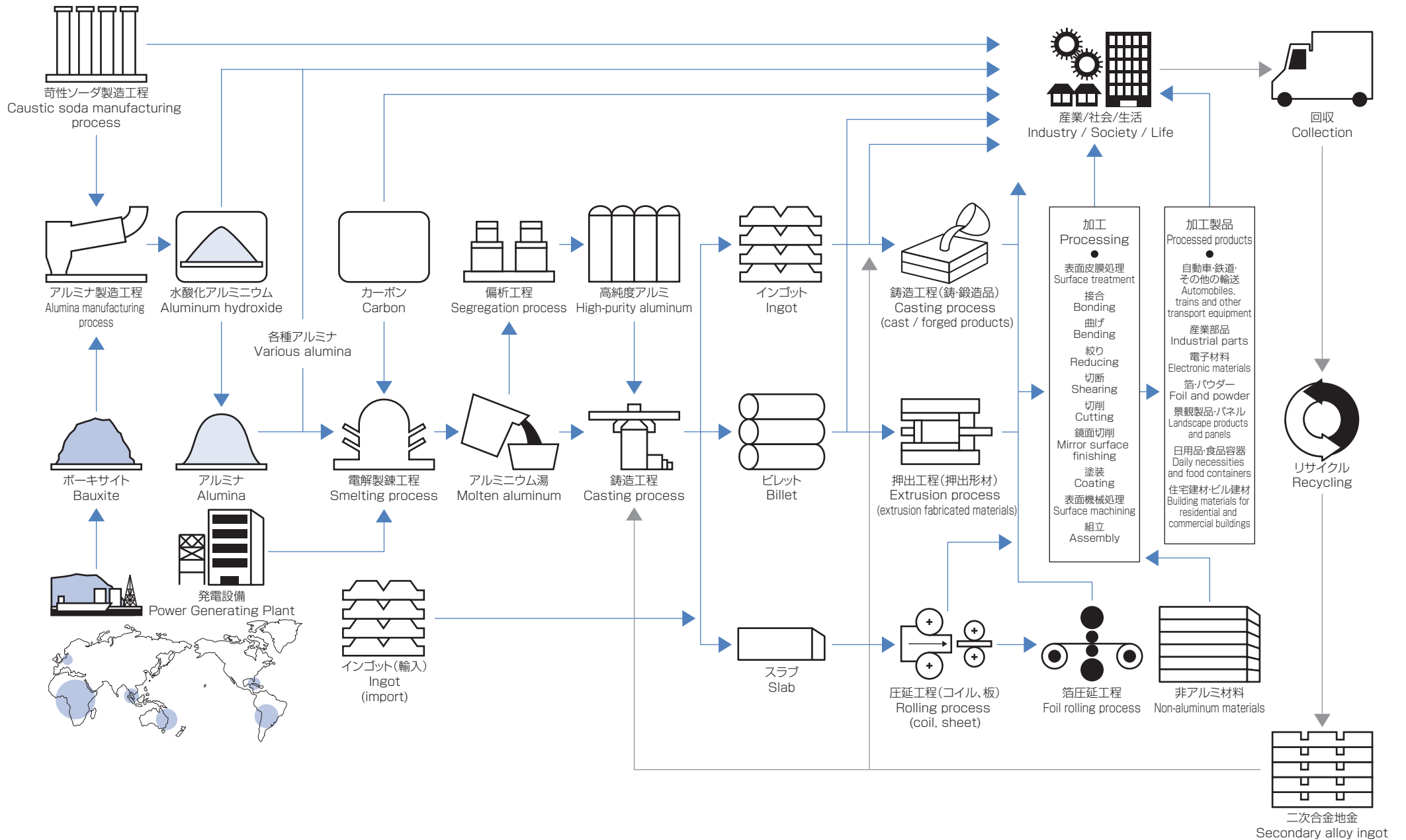

# Aluminum Ingot and Chemicals Segment

アルミナ・化成品、地金事業

## ■ 主な製品 Principal Products

主要製品 Principal Products	会社・工場名 Plant and Company Name	主な競合先 Principal Competitors
アルミナ Alumina	清水工場 Shimizu Plant	住友化学、昭和電工 Sumitomo Chemical, Showa Denko
ローソーダアルミナ Low soda alumina	清水工場 Shimizu Plant	住友化学、昭和電工 Sumitomo Chemical, Showa Denko
水酸化アルミニウム Aluminum hydroxide	清水工場 Shimizu Plant	住友化学、昭和電工 Sumitomo Chemical, Showa Denko
苛性ソーダ Caustic soda	蒲原ケミカル工場 Kambara Chemical Plant	国内外化学メーカー Japanese and overseas chemical manufacturers
塩素化合物 Chlorinated chemical products	蒲原ケミカル工場 Kambara Chemical Plant	国内外化学メーカー Japanese and overseas chemical manufacturers
アルミニウム合金 Aluminum alloys	日軽エムシーアルミ Nikkei MC Aluminium	大紀アルミニウム工業所、エス・エス・アルミ Daiki Aluminium Industry, S.S.Aluminium
自動車電線用アルミ線 Aluminum wire for automobile electrical conductors	アルミニウム線材 Aluminium Wire Rod	国内外アルミニウム線材メーカー Japanese and overseas aluminum wire rod manufacturers

## ■ アルミナ製品のできるまで

### Manufacturing Processes for Alumina Products

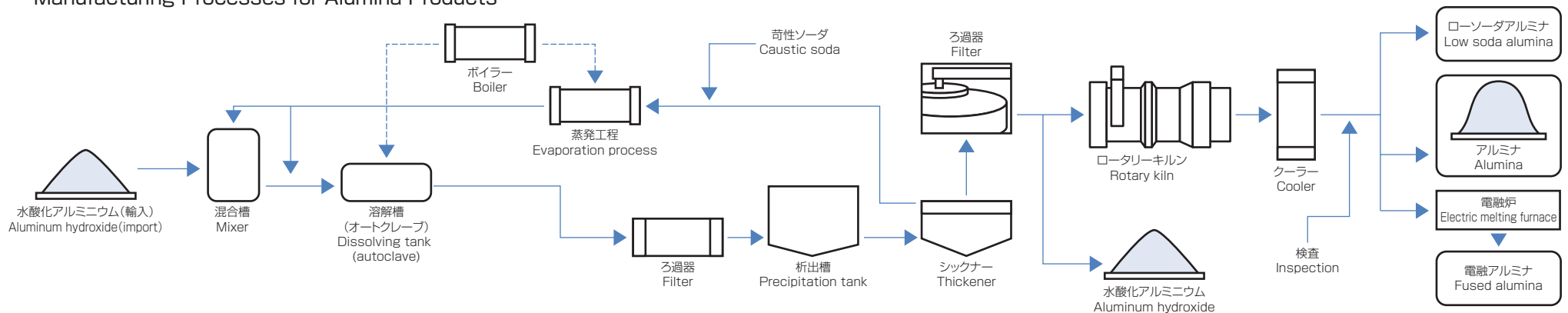

## ■ 化学製品のできるまで Manufacturing Processes for Chemical Products

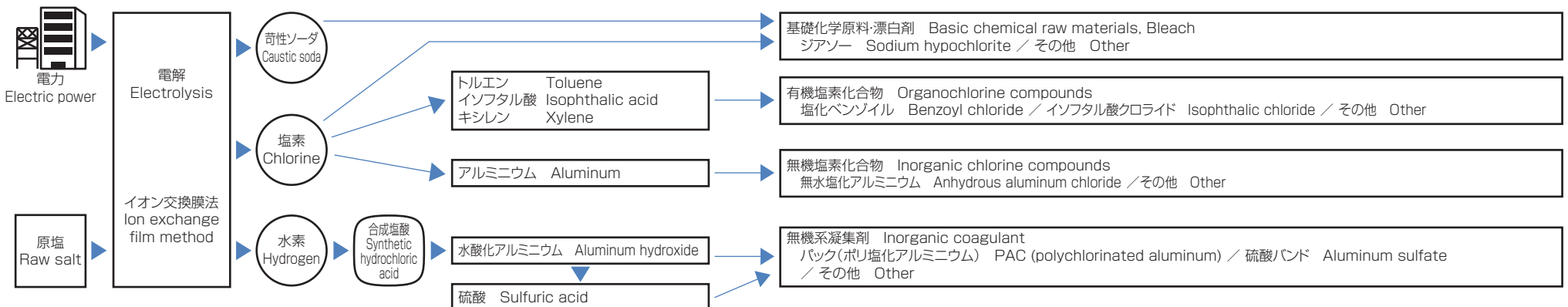

## ■ アルミニウム合金のできるまで Manufacturing Processes for Aluminum Alloys

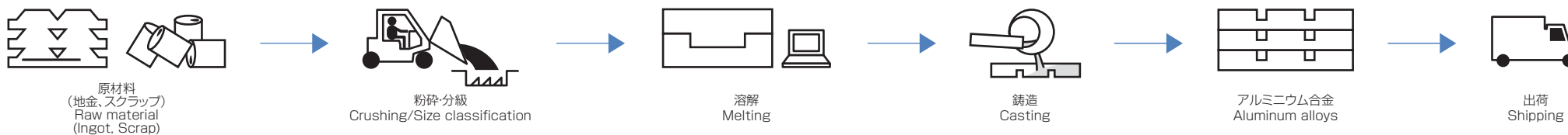

## ■ アルミナ・化成品、地金セグメント

- ・このセグメントは、日本軽金属(株)化成品事業部のアルミナ関連製品と化学品関連、および日軽エムシーアルミ(株)の二次合金が事業の中心です。
- ・2020年度の業績は、前期比で減収減益となりました。アルミナ・化成品部門では、主力の水酸化アルミニウムおよびアルミナ関連製品で耐火物向けや自動車関連などの需要が落ち込み、化学品関連では凝集剤や無機塩化物などの販売が減少しました。地金部門では、主力の自動車向け二次合金の需要が、国内、海外とも上半期の減少が大きく、下半期に入り回復の動きが強まったものの、全体では大きく減少しました。

## ■ Aluminum Ingot and Chemicals Segment

- ・ This segment focuses on alumina-related products and chemicals of the chemicals division of Nippon Light Metal Co., Ltd. and the secondary alloy product business of Nikkei MC Aluminium Co., Ltd.
- ・ In fiscal 2020, both income and profits decreased compared with the previous year. In the alumina and chemicals division, demand for mainstay aluminum hydroxide and alumina-related products for refractories and automotive-related products declined, while sales of coagulant, inorganic chlorine compounds, etc. decreased among the chemicals. In the ingots division, regarding the mainstay secondary alloy products for automotive applications, overall demand declined significantly due to sharp declines both in Japan and overseas in the first half, although the trend toward recovery grew in the second half.

# Aluminum Sheet and Extrusions Segment

## 板、押出製品事業

### ■ 主な製品 Principal Products

用途 Applications	主要製品 Principal Products	会社・工場名 Plant and Company Name	主な競合先 Principal Competitors
自動車 Automobile	自動車サスペンション部品 Automobile suspension parts	日軽蒲原・日軽新潟 Nikkei Kambara, Nikkei Niigata	主要押出メーカー Major extrusion manufacturers
	鉛フリー快削アルミ合金 Lead-free cut aluminum alloy	日軽蒲原・日軽新潟 Nikkei Kambara, Nikkei Niigata	主要押出メーカー Major extrusion manufacturers
	急冷凝固粉末押出材 Quick freezing coagulated powder extruded materials	日軽蒲原 Nikkei Kambara	主要押出メーカー Major extrusion manufacturers
	高強度高成形アルミ板 High-intensity molded aluminum sheet	名古屋工場 Nagoya Plant	主要圧延メーカー Major rolled products manufacturers
輸送 Transport	鉄道車両用大型構造材 Large structural materials for railway rolling stock	日軽新潟 Nikkei Niigata	主要押出メーカー Major extrusion manufacturers
	トラック用アオリ Flap for trucks	日軽新潟 Nikkei Niigata	主要押出メーカー Major extrusion manufacturers
電機・電子 Electronics	半導体・液晶製造装置向け厚板 Thick plate for semiconductor and LCD manufacturing equipment	名古屋工場 Nagoya Plant	主要圧延メーカー Major rolled products manufacturers
	箔地 Foil stock	名古屋工場 Nagoya Plant	主要圧延メーカー Major rolled products manufacturers
	感光体用ドラム材 Photosensitive drum materials	日軽蒲原 Nikkei Kambara	主要押出メーカー Major extrusion manufacturers
産業 Industrial	印刷ロール Printing roll	エヌティーシー NTC	特になし None in particular
	産業資材 Industrial materials	日軽新潟 Nikkei Niigata	主要押出メーカー Major extrusion manufacturers
建築・公共資材 Building materials and infrastructure materials	アルミハニカムパネル Aluminum honeycomb panel	エヌティーシー NTC	主要建材メーカー Major building material manufacturers
	仮設資材 Scaffolding	日軽新潟 Nikkei Niigata	主要押出メーカー Major extrusion manufacturers
	建材製品 Building Materials	理研軽金属工業 Riken Light Metal Industry 日軽形材 Nikkei Extrusions	主要建材メーカー Major building material manufacturers

※主要圧延・押出メーカー … 神戸製鋼所、昭和電工、UACJ、三菱アルミニウム  
 ※Major rolled products / extrusion manufacturers … Kobe Steel, Showa Denko, UACJ Corporation, Mitsubishi Aluminum

### ■ 板製品のできるまで Manufacturing Processes for Sheet Products

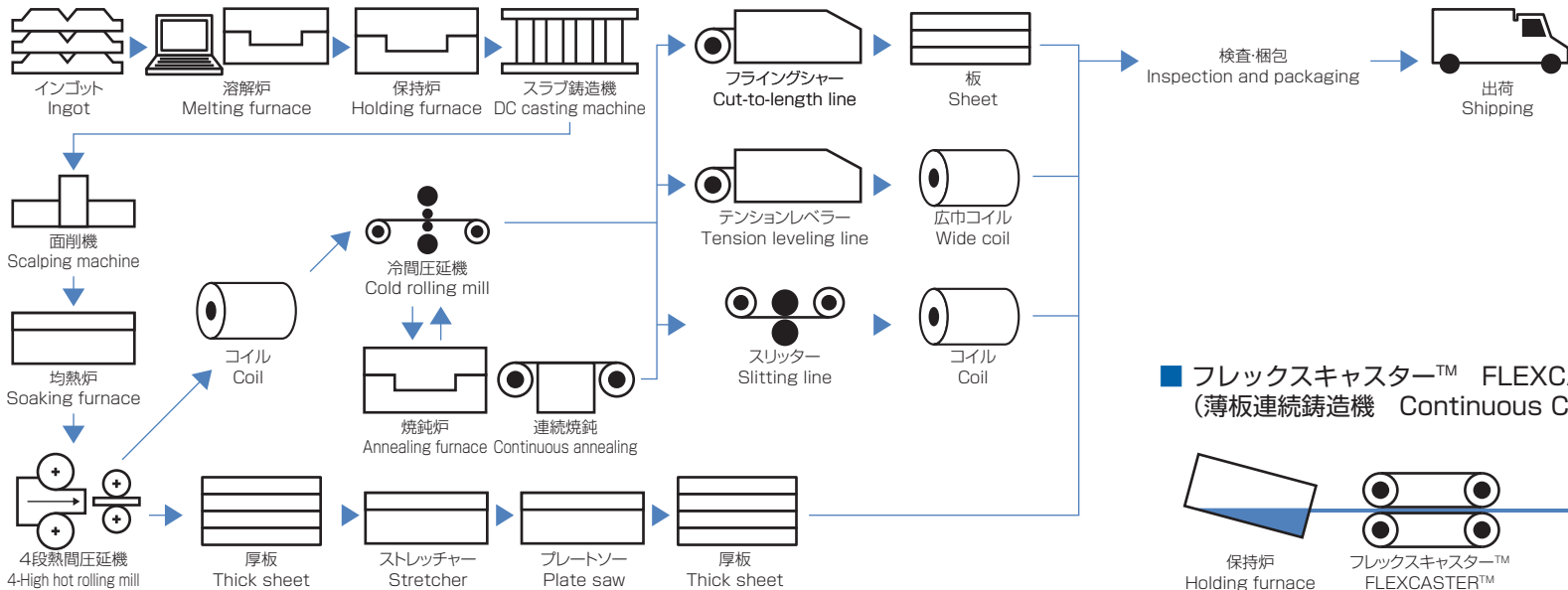

### ■ フレックスキャスター™ FLEXCASTER™ (薄板連続铸造機 Continuous Casting Machine for sheet)

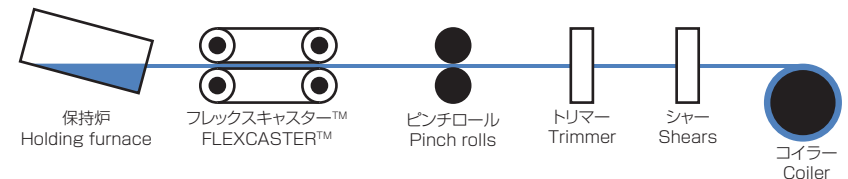



## ■ 押出製品のできるまで Manufacturing Processes for Extruded Products

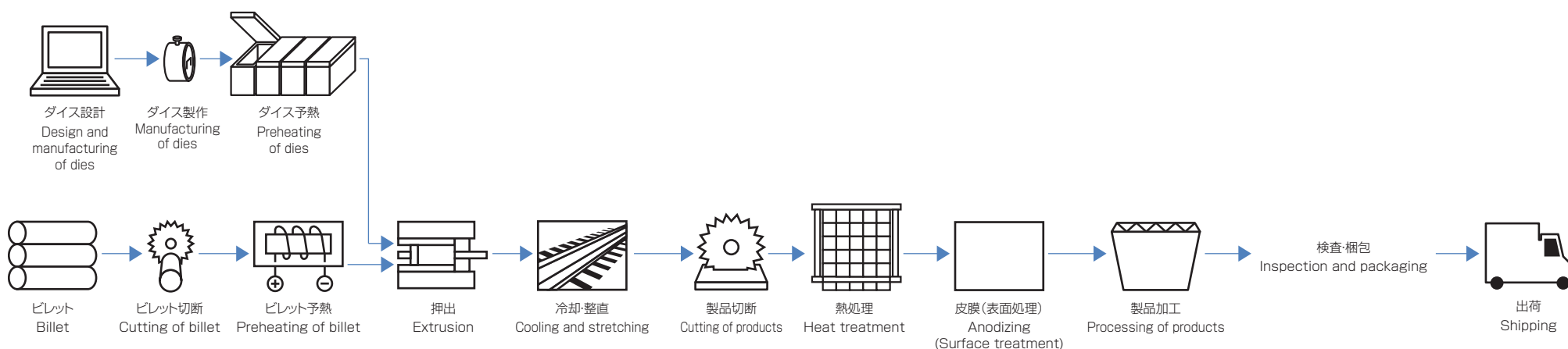

## ■ 板・押出製品セグメント

- ・このセグメントは、自動車部品、トラックや鉄道車両などの輸送関連分野、電機・電子向け、建築・公共資材向けなど、幅広い分野に貢献しています。板製品部門を日本軽金属(株)板事業部、(株)東陽理化学研究所などが行っており、押出製品部門を日軽金アクト(株)、日軽型材(株)、理研軽金属工業(株)などが行っています。
- ・2020年度の業績は、前期比で減収増益となりました。板製品部門では、半導体・液晶製造装置向け厚板の販売量は前期を上回り、板加工製品はパソコン需要の好調継続により前期と比べ販売量が増加したものの、自動車向けや建材向けなどの販売減少により、売上高はほぼ前期並みとなりました。押出製品部門では、上半期大きく減少した主力の自動車関連向けで需要回復がみられるものの、建材関連などでの販売が減少しました。採算面では、高収益商品である板加工製品の販売増により、前期に比べ大幅な増益となりました。

## ■ Aluminum Sheet and Extrusions Segment

- ・ This segment contributes to a wide range of fields including automotive parts, transport-related field such as trucks and rolling stock, electrical and electronics, construction and public works. The aluminum sheets product division is operated by the rolled products division of Nippon Light Metal Co., Ltd., Toyo Rikagaku Kenkyusho Co., Ltd., etc., and the extrusions product division is operated by Nikkeikin Aluminium Core Technology Co., Ltd. (ACT), Nikkei Extrusions Co., Ltd., and Riken Light Metal Industry Co., Ltd., etc.
- ・ In fiscal 2020, income decreased but profits increased compared with the previous year. In the aluminum sheets product division, sales volume of thick sheets for semiconductor and liquid crystal manufacturing equipment was higher than the previous year's level, and that of fabricated sheet products increased compared with the previous year, reflecting continued brisk demand for PCs. However, net sales were virtually unchanged from the previous year, owing to decreased sales for automobiles and building materials. In the extrusions product division, whereas demand for mainstay automobile-related products recovered, which declined sharply in the first half, sales of building materials-related products and others fell. Profits increased significantly compared with the previous year due to an increase in sales of highly profitable fabricated sheet products.

# Fabricated Products and Others Segment

## 加工製品、関連事業

### ■ 主な製品 Principal Products

用途 Application	主要製品 Principal Products	会社・工場名 Plant and Company Name	主な競合先 Principal Competitors
自動車 Automobile	自動車用鋳・鍛造部品 Cast and forged parts for automobiles	蒲原製造所、苫小牧製造所、日軽松尾 Kambara Complex, Tomakomai Complex, Nikkei Matsuo	主要自動車部品メーカー Major automobile parts manufacturers
	自動車用熱交換器 Heat exchangers for automobiles	蒲原熱交換器工場 Kambara Heat Exchanger Plant	昭和電工 Showa Denko
輸送 Transport	トラックボディ・トレーラ Van truck bodies and trailers	日本フルハーフ Nippon Fruehauf	トランテックス、パブコ、日本トレクス Trantechs, PABCO, Nippon Trex
電機・電子 Electronics	アルミ電解コンデンサー用化成箔 Anodized foil for electrolytic capacitors	蒲原電極箔工場 Kambara Capacitor Foil Plant	主要コンデンサーメーカー Major capacitor manufacturers
	クリーンルーム Clean rooms	日軽パネルシステム Nikkei Panel System	FSP、ソーゴ FSP, Sogo
建築・公共資材 Building materials and infrastructure materials	景観エンジニアリング製品 Landscape engineering products	日軽エンジニアリング Nikkei Engineering	特になし None in particular
	立体トラス構造材(アルミトラス) Solid truss structural materials (Aluminum truss)	船橋工場 Funabashi Plant	特になし None in particular
	通信基地局プラントパッケージ Plant package for communication base stations	エヌ・エル・エム・エカル NLM ECAL	北村製作所、サンコーシア Kitamura Manufacturing, Sankosha
食品・生活 Food and lifestyle	業務用冷凍・冷蔵庫パネル Panels for commercial refrigerators and freezers	日軽パネルシステム Nikkei Panel System	FSP、ソーゴ FSP, Sogo

### ■ 自動車用鋳物(ダイカスト)製品のできるまで Manufacturing Processes for Automotive Casting (Die-casting) Parts

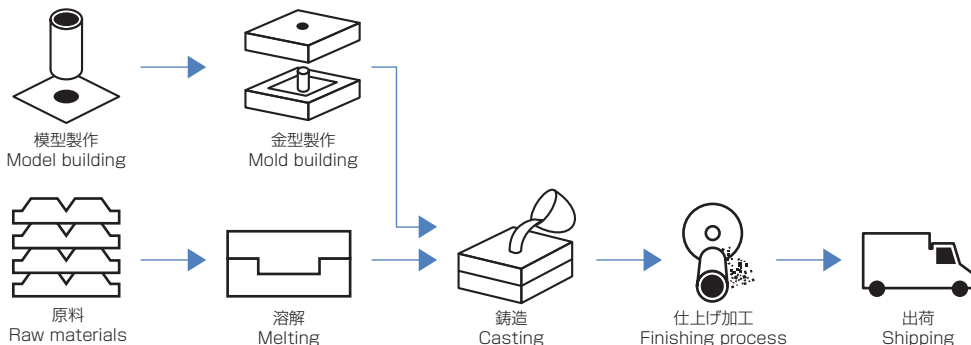

### ■ 自動車用鍛造製品のできるまで Manufacturing Processes for Forged Automotive Parts

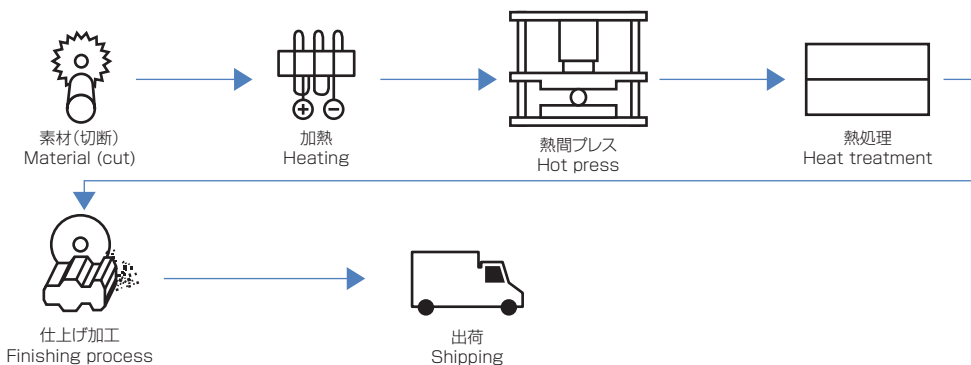

### ■ 電解コンデンサー用アルミ箔製品のできるまで Manufacturing Process for Aluminum Electrolytic Capacitor Foil

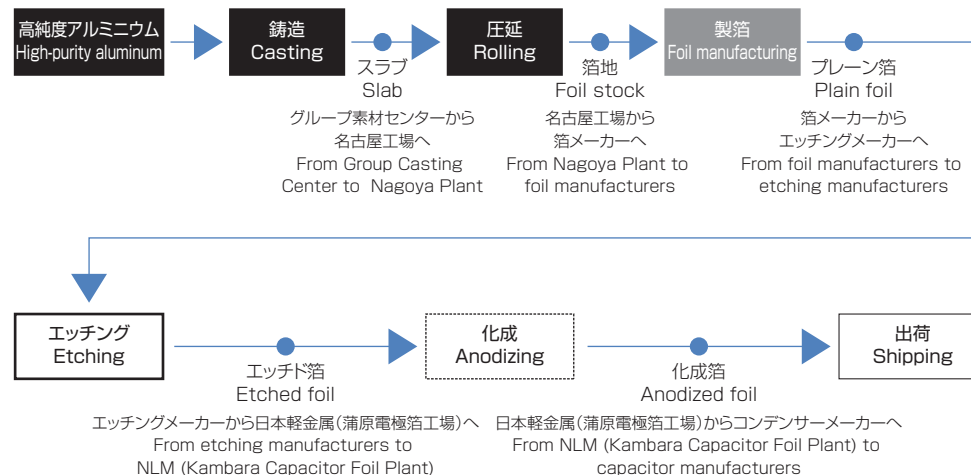

- 日本軽金属 NLM
- 東洋アルミニウムなどの箔メーカー Toyo Aluminium and other foil manufacturers
- 日本蓄電器工業(JCC)、日本ケミコン、ニチコン Japan Capacitor Industrial (JCC), Nippon Chemi-Con, Nichicon
- 日本軽金属とJCCの合併事業 Joint venture between NLM and JCC

## ■ トラック架装製品の商流 Commercial Flow of Van Body

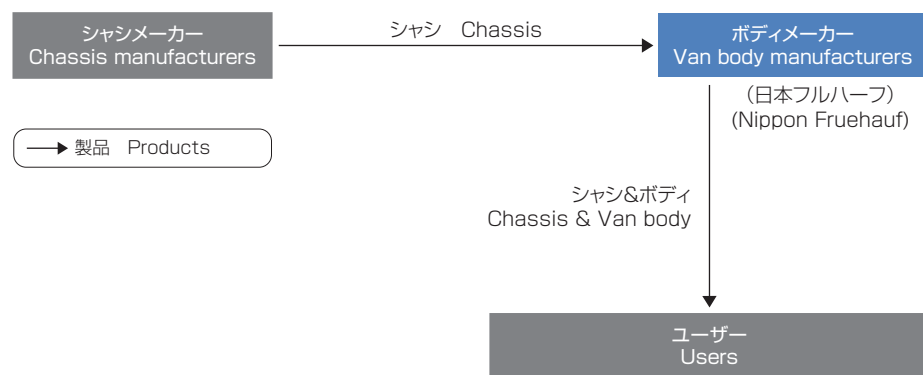

注)シャシメーカーは、いすゞ自動車、三菱ふそうトラック・バス、日野自動車、日産ディーゼル工業など。  
ボディメーカーとは、日本フルハーフなどの架装品メーカーのこと。

Note: Chassis manufacturers include Isuzu Motors, Mitsubishi Fuso Truck & Bus, Hino Motors and Nissan Diesel.  
Van body manufacturers include Nippon Fruehauf and other manufacturers.

## ■ 加工製品、関連事業セグメント

- このセグメントは、トラック架装事業、パネルシステム事業、景観エンジニアリング事業など、用途が多岐にわたり、かつ加工度が高い商品が多いのが特徴です。これらの事業を日本フルハーフ(株)、日軽パネルシステム(株)、日軽エンジニアリング(株)などが行っています。その他アルミ電解コンデンサ用電極箔、自動車部品、炭素製品などを提供しています。
- 2020年度の業績は、前期比で減収減益となりました。トラック架装事業では、トラック全体の需要減少の影響に加え、排ガス規制強化に伴う駆け込み需要の反動減や、トラックメーカーの在庫調整などにより、前期を下回る売上高となりました。パネルシステム部門では、クリーンルーム分野では、5G関連などの電子部品工場向けやデータセンター向けの需要は堅調でしたが、食品加工工場などの大型投資の減少や店舗向け物件における計画延期の動きもあり、部門全体の売上高は前期を下回りました。景観エンジニアリング部門では、構造物向けでは水門や浄水場のカバーの需要が堅調に推移し、道路・橋梁向けにおいても主力の高欄の売上が増加しました。一方、都市景観向けにおいてはオリンピック関連需要が終了したことから販売が減少しました。炭素製品部門では、主力製品であるカーボンブロックの販売が減少したほか、リチウムイオン電池用負極材の熱処理事業の売上が減少しました。

## ■ パネルシステム需要分野 Panel System Demand Fields

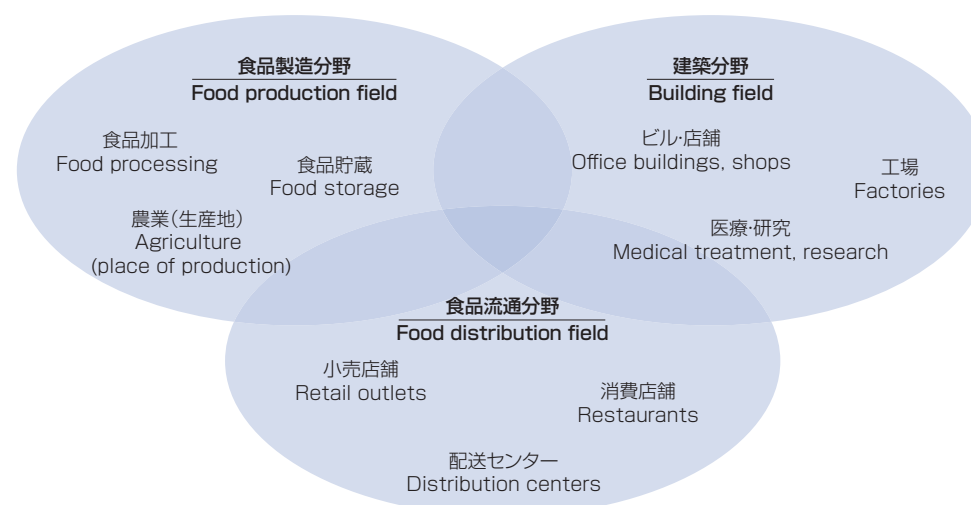

## ■ Fabricated Products and Others Segment

- This segment is noted for its many highly processed products, which have a wide range of applications, including the truck body business, the panel system business, and the landscape engineering business. Businesses of this segment are carried out by Nippon Fruehauf Co., Ltd., Nikkei Panel System Co., Ltd., Nikkei Engineering Co., Ltd., and others. The segment also offers electrode foil for aluminum electrolytic capacitors, automotive parts, carbon products, and others.
- In fiscal 2020, both income and profits decreased compared with the previous year. In the truck body business, net sales fell below the previous year's level, mainly owing to a reactionary decrease in last-minute demand following the strengthening of exhaust gas regulations and inventory adjustment by truck manufacturers, in addition to a decline in demand for trucks as a whole. In the panel system division, overall net sales decreased from the previous year due in part to a decrease in the number of large-scale investments in food processing factories, etc. and moves to put off plans at facilities for stores, although demand was robust for electronic parts factories related to 5G as well as for data centers. In the landscape engineering division, demand for sluice gates, covers of water treatment plants, etc. remained firm among products for structures, while sales of mainstay balustrades increased for roads and bridges. On the other hand, regarding products for urban landscape, sales decreased due to the end of demand related to Olympic Games. In the carbon product division, sales of mainstay carbon blocks decreased and sales of the heat treatment business for anode materials in lithium-ion batteries declined.

# Aluminum Foil, Powder and Paste Segment

## 箔、粉末製品事業

### ■ 主な製品 Principal Products

用途 Application	主要製品 Principal Products	会社・工場名 Plant and Company Name	主な競合先 Principal Competitors
食品・生活 Food and lifestyle	アルミ箔 Aluminum foil	東洋アルミニウム 八尾・蒲原・千葉・群馬・茅ヶ崎等 Toyo Aluminium Yao Works, Kambara Works, Chiba Works, Gumma Works, Chigasaki Works, etc	主要アルミ箔メーカー Major aluminum foil manufacturers
電機・電子 Electronics	電解コンデンサー用アルミ箔 Aluminum foil for electrolytic capacitors	東洋アルミニウム 八尾・蒲原 Toyo Aluminium Yao Complex, Kambara Complex	主要アルミ箔メーカー Major aluminum foil manufacturers
自動車・家電製品 Automobile / Home appliances	アルミパウダー Powder	東洋アルミニウム 日野等 Toyo Aluminium Hino Complex, etc	旭化成メタルズ Asahi Kasei Metals
	アルミペースト Paste	東洋アルミニウム 新庄等 Toyo Aluminium Shinjo Complex, etc	旭化成メタルズ Asahi Kasei Metals
環境・エネルギー Environmental / Energy	太陽電池用バックシート Back sheets for solar Module	肇慶東洋鋁業有限公司 Toyol Zhaoqing Co., Ltd.	主要国内外バックシートメーカー Major domestic and overseas back-sheet manufacturers
	太陽電池電極用インキ Electrode ink for solar cells	肇慶東洋鋁業有限公司 Toyol Zhaoqing Co., Ltd.	主要海外メーカー Major overseas manufacturers
	超軽量単結晶 太陽電池モジュール Ultralight Monocrystal Solar Module	東洋アルミニウム 八尾 Toyo Aluminium Yao Works	主要国内外モジュールメーカー Major domestic and overseas module manufacturers

### ■ プレーン箔製品のできるまで Manufacturing Process for Plain Foil Products

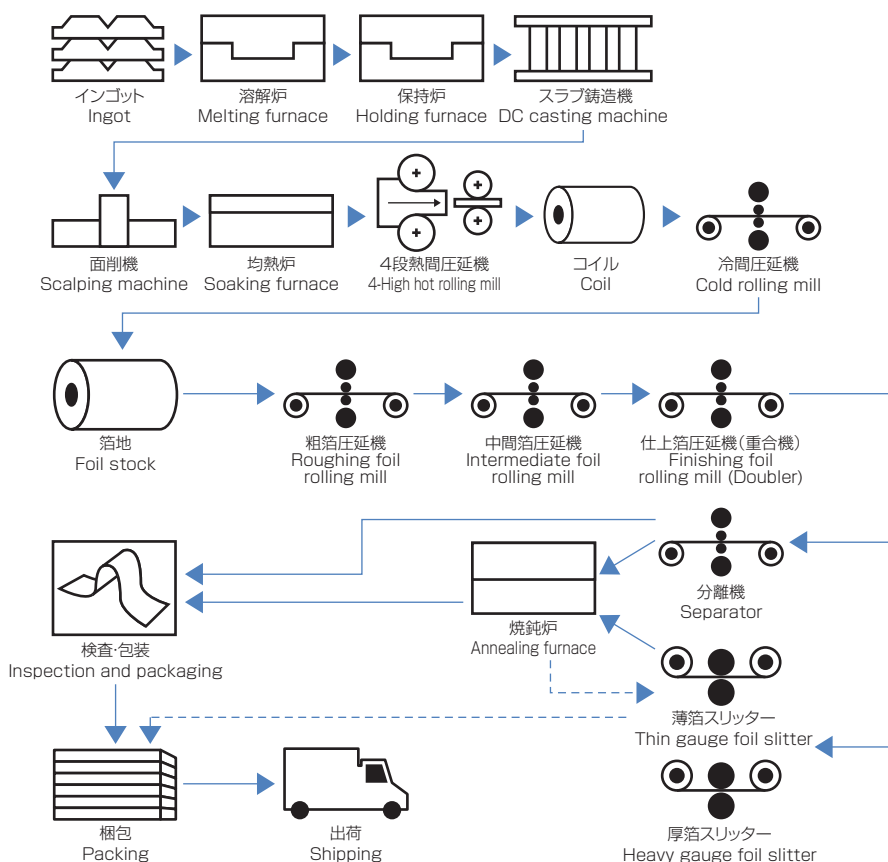

### ■ 商品紹介 Product introduction

#### ●撥水性包装材料「トールロータス®」 Water-repellant packaging material - TOYAL LOTUS®

ヨーグルトを開けた時、その蓋の裏に付着するヨーグルト。子どもがなめて行儀が悪い、手が汚れるなどの課題を解決するため、蓮の葉の撥水性をヒントに三次元網目フラクタル構造の画期的な撥水性包装材を開発しました。食品から医薬品の包装、工業材への応用を進めています。



Yogurt sticks to the back of the lid of a yogurt package when you open it. If children lick it, it is against etiquette; and yogurt on the lid can make your hands dirty. To solve such problems, we developed a revolutionary water-repellant packaging material with a three-dimensional mesh fractal structure, taking a hint from the water repellency of the lotus leaf. We are pushing forward with its application to the packaging of food, pharmaceuticals, etc., and use as industrial materials.

#### ●干渉色アルミニウム顔料「クロマシャイン®」 Interference color aluminium pigment "CHROMASHINE®"

アルミニウムフレークを基材にし、フレーク表層にシリカ層を被覆し、更に金属粒子をメッキした、全く新しいタイプのメタリック顔料です。メッキ層からの反射光とアルミニウムフレークからの反射光の光路差により強い干渉色が得られます。アルミニウムフレークを基材にしているため、クロマシャイン®は他の干渉顔料より隠ぺい力に優れています。インキ用に溶剤置換することも可能です。



This is a completely new type of metallic pigment that has aluminium flakes as the base material. The surface of the flakes is covered with a silica layer, and metal particles are plated. The difference in optical paths between the light reflected from the plated layer and the light reflected from the aluminium flakes causes high interference colors. As aluminium flakes are used as the base material, the hiding power of CHROMASHINE® is superior to that of other interference pigments. Solvent substitution is also possible for use in inks.

#### ●「Hane® Module」について About "Hane® Module"

Hane® Moduleは独自技術によって超軽量かつコンパクトに設計されたモジュールです。超軽量の為、これまで耐荷重の問題で設置を断念していたような工場や倉庫の屋根等にも設置が可能です。

Hane® Module is a module designed to be lightweight and compact using our proprietary technology. Because it is an ultra-lightweight module, it can be installed on factory and warehouse roofs, etc. on which such installation had been abandoned in the past due to load bearing issues.



## ■ パウダー製品のできるまで Manufacturing Process for Powder Products

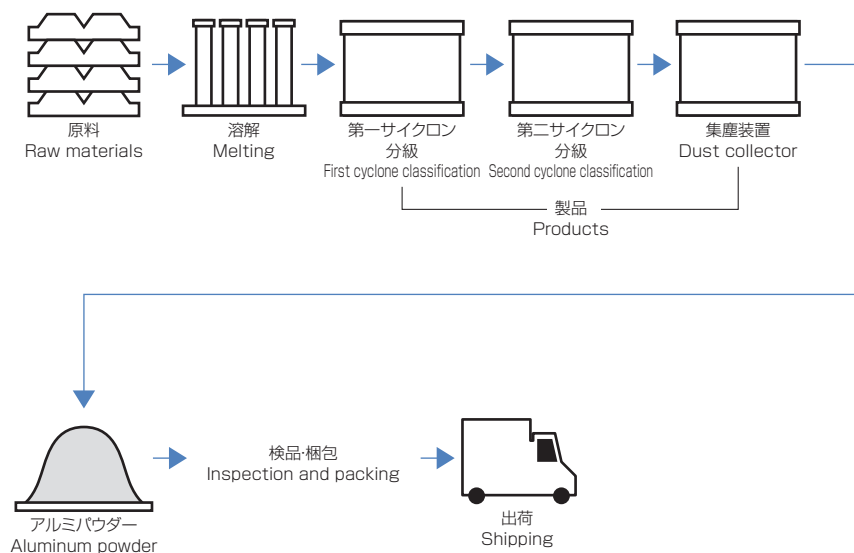

## ■ 箔、粉末製品セグメント

- ・このセグメントは、食品や医薬品の包装材からエレクトロニクス分野などの箔部門、電機・電子部品向け高機能材料の粉末製品や自動車塗料向け、印刷インキ用途などのペースト製品を提供するパウダーペースト部門の事業を東洋アルミニウム(株)が行っています。
- ・2020年度の業績は、前期比で減収増益となりました。箔部門では、素材箔の分野で、リチウムイオン電池外装用箔や正極材用箔が、好調なパソコン需要に加え中国を中心として自動車需要が回復してきていることもあり、販売が増加しました。加工箔の分野では、医薬包材向け加工箔やICカード用アンテナ回路向け製品の販売が減少したものの、巣ごもり需要を受け食品向け撥水性加工箔の販売が増加しました。パウダー・ペースト部門では、粉末製品では、放熱用途の電子材アルミパウダーはパソコン需要の好調などにより堅調な販売となりましたが、窒化アルミニウムの販売は低調なものとなりました。ペースト製品は、主力の自動車塗料向けが自動車生産台数の減少により販売量が減少しました。

## ■ ペースト製品のできるまで Manufacturing Process for Paste Products

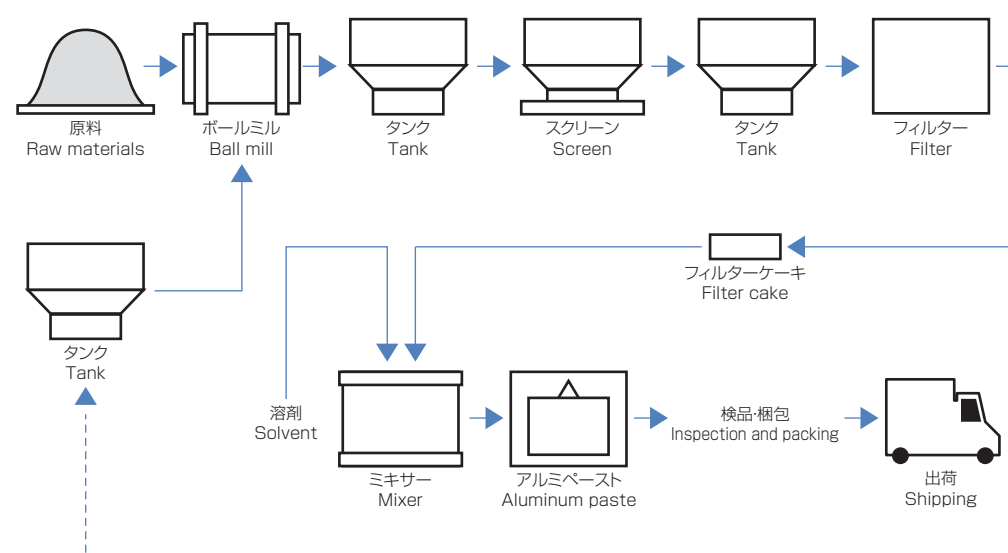

## ■ Aluminum Foil, Powder and Paste Segment

- ・ This segment includes the foil division, which engages in businesses of food and pharmaceutical packaging and electronics field, and the powder and paste division, which offers powder products of high-function materials for electrical and electronic components and paste materials for automotive paint and printing ink. These businesses are operated by Toyo Aluminium K.K.
- ・ In fiscal 2020, income decreased but profits increased compared with the previous year. In the foil division, sales of plain foil for lithium-ion battery surfaces and cathode materials increased in the field of materials foil, reflecting a recovery in automobile demand, centering on China, in addition to robust PC demand. In the field of processed foil, sales of water-repellent processed foil for food increased in response to demand for expenditure from staying at home, although sales of processed foil for pharmaceutical packaging and products for antenna circuits used in IC cards decreased. In the powder and paste division, regarding powder products, sales of aluminum powder in electronic material for heat dissipation performed well mainly thanks to strong PC demand, but sales of aluminum nitride were sluggish. Regarding paste products, there was a decline in sales volume of mainstay products for automobile paint, owing to a decrease in production volume of automobiles.



# NLM Group's Principal Sites

日本軽金属グループの主な拠点

## ■ 主な海外拠点 Principal Overseas Sites

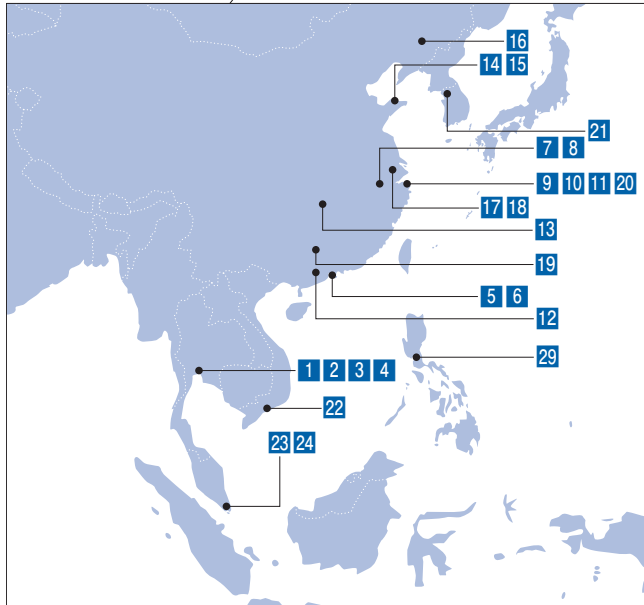
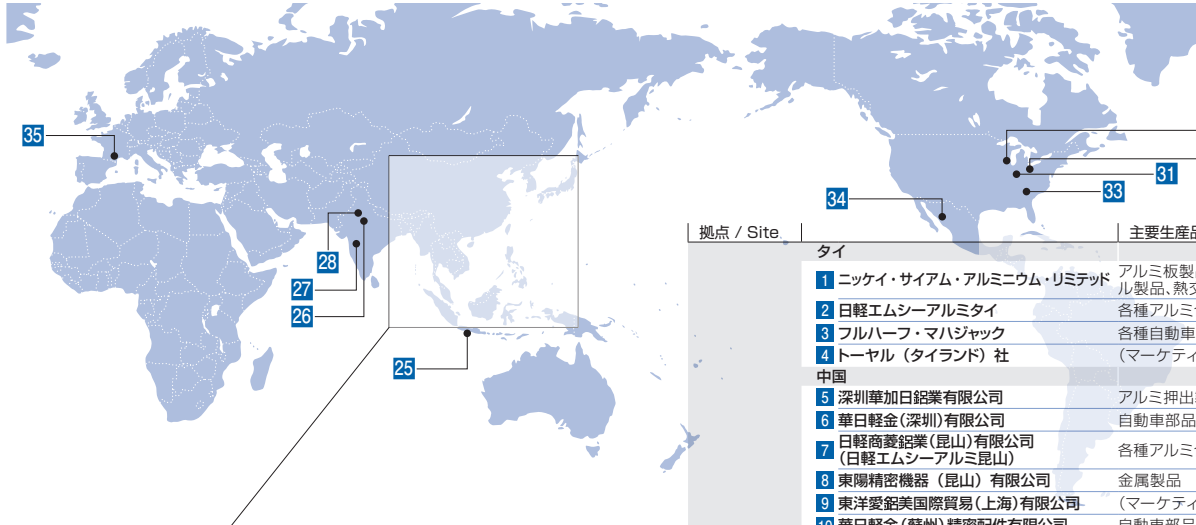

拠点 / Site	タイ	主要生産品目	Thailand	Principal Products
1	ニッケイ・サイアム・アルミニウム・リミテッド	アルミ板製品、箔製品、パネル製品、熱交換器	Nikkei Siam Aluminium Ltd.	aluminum sheets, foil, panel products, heat exchanger
2	日軽エムシーアルミタイ	各種アルミ合金	Nikkei MC Aluminum (Thailand) Co., Ltd.	aluminum alloys
3	フルハーフ・マハジャック	各種自動車用車体	Fruehauf Mahajak Co., Ltd.	automotive bodies
4	トータル (タイランド) 社	(マーケティング拠点)	Toyal (Thailand) Co., Ltd.	(sales and marketing bases)
	中国		China	
5	深圳華加日鋁業有限公司	アルミ押出製品	Nonfemet International (China-Canada-Japan) Aluminium Co., Ltd.	aluminum extrusions
6	華日軽金(深圳)有限公司	自動車部品用アルミ押出材	NI Nikkei Shenzhen Co., Ltd.	aluminum extrusions for automobile
7	日軽商鋁業(昆山)有限公司 (日軽エムシーアルミ昆山)	各種アルミ合金	Nikkei MC Aluminum (Kunshan) Co., Ltd.	aluminum alloys
8	東陽精密機器(昆山)有限公司	金属製品	Toyo Precision Appliance (Kunshan) Co., Ltd.	metal products
9	東洋鋁鋁業(上海)有限公司	(マーケティング拠点)	Toyo Tokai Aluminium Hanbai (Shanghai) Co., Ltd.	(sales and marketing bases)
10	華日軽金(蘇州)精密配件有限公司	自動車部品用アルミ押出材	Nikkei(Suzhou)Precision Parts Co.,Ltd.	aluminum extrusions for automobile
11	日軽(上海)国際貿易有限公司	(マーケティング拠点)	Nikkei (Shanghai) International Trading Co., Ltd.	(sales and marketing bases)
12	肇慶東洋鋁業有限公司	アルミペースト、太陽電池部材	Toyal Zhaoqing Co., Ltd.	aluminum paste, photovoltaic related materials
13	湖南寧鄉吉唯信金属粉体有限公司	アルミパウダー	Hunan Ningxiang JiWeiXin Metal Powder Co., Ltd.	aluminum powder
14	山東丛林福祿好富汽車有限公司	各種トレーラー	Shandong Conglin Fruehauf Automobile Co., Ltd.	trailers
15	山東日軽丛林汽車零部件有限公司	アルミ押出製品	Shandong Nikkei Conglin Automotive Parts Co., Ltd.	aluminum extrusions
16	長春日軽軌道客車装備有限公司	アルミ押出製品	Changchun Nikkei Railway Vehicle Equipment Co., Ltd.	aluminum extrusions
17	蘇州東洋鋁業日用品製造有限公司	各種アルミ箔製品	Suzhou Toyo Aluminium Ekco Household Products Co., Ltd.	aluminum foil products
18	東洋鋁業科商貿(蘇州)有限公司	(マーケティング拠点)	Toyo Aluminium Ekco Trading (Suzhou) Co., Ltd.	(sales and marketing bases)
19	広西正潤日軽高純鋁科技有限公司	高純度アルミ	Guangxi Zhengrun Nikkei High Purity Aluminium Technology Co., Ltd.	high-purity aluminum
20	拓洋鋁(上海)管理有限公司	(マーケティング拠点)	Toyo Aluminium (Shanghai) Management Co., Ltd.	(Sales and marketing bases)
	韓国		Korea	
21	三亜アルミニウム社	各種アルミ箔製品	Sam-A Aluminium Co., Ltd.	aluminum foil products
	ベトナム		Vietnam	
22	ニッケイ・パネルシステム・ベトナム	(マーケティング拠点)	Nikkei Panel System Vietnam Co., Ltd.	(sales and marketing bases)
	シンガポール		Singapore	
23	ニッケイ・シンガポール・アルミニウム	(マーケティング拠点)	Nikkei Singapore Aluminium Pte.Ltd.	(sales and marketing bases)
24	東洋鋁業アルミ販売株式会社シンガポール支店	(マーケティング拠点)	Toyo Tokai Aluminium Hanbai K.K., Singapore Branch	(Sales and marketing bases)
	インドネシア		Indonesia	
25	PT・ニッケイ・トレーディング・インドネシア	各種アルミ加工製品	PT. Nikkei Trading Indonesia	aluminum fabricated products
	インド		India	
26	CMR・ニッケイ・インド	各種アルミ合金	CMR Nikkei India Pvt. Ltd.	aluminum alloys
27	トータルMMPインド	アルミペースト	Toyal MMP India Pvt. Ltd.	aluminum paste
28	スバムトータル社	医療品用包装材料の製造・販売	Svam Packaging Industries Pvt. Ltd.	Pharmaceutical primary packaging
	フィリピン		India	
29	セントロニッポンフルハーフクールテック	各種トレーラー	Centro Nippon Fruehauf Cooltech Inc.	trailers
	アメリカ		America	
30	トータルアメリカ社	アルミパウダー・ペースト	Toyal America, Inc.	aluminum powder, paste
31	日軽エムシーアルミアメリカ	各種アルミ合金	Nikkei MC Aluminum America, Inc.	aluminum alloys
32	ニッポンライトメタル・ノースアメリカ	(マーケティング拠点)	Nippon Light Metal North America, Inc.	(sales and marketing bases)
33	ニッポンライトメタル・ジョージア	自動車用アルミ部品の製造・販売	Nippon Light Metal Georgia, Inc.	aluminum extrusions for automobile
	メキシコ		Mexico	
34	T.S.T.ニッケイ・メタルズ	各種アルミ合金	T.S.T. Nikkei Metales S.de R. L. de C.V.	aluminum alloys
	フランス		France	
35	トータルヨーロッパ社	アルミパウダー・ペースト	Toyal Europe SASU	aluminum powder, paste



## ■ 主な国内生産拠点 Principal Domestic Manufacturing Sites

拠点	主要生産品目	Manufacturing Site	Principal Products
<b>日本軽金属株式会社</b>			
1 苫小牧製造所	各種アルミ加工製品	Tomakomai Complex	aluminum fabricated products
2 船橋工場	各種アルミ加工製品、各種アルミ構造物	Funabashi Plant	aluminum fabricated products, aluminum structural materials
3 蒲原製造所	コンデンサー用電極箔、鍛造製品、高純度アルミ、熱交換器、各種ケミカル製品、フラックス	Kambara Complex	capacitor foil, forged products, high-purity aluminum, heat exchanger, chemical products, flux
4 グループ技術センター (研究・開発)		Nikkei Research & Development Center	(research and development)
5 清水工場	水酸化アルミニウム・アルミナ	Shimizu Plant	aluminum hydroxide, alumina
6 名古屋工場	アルミ板製品	Nagoya Plant	aluminum sheet
<b>日軽エムシーアルミ株式会社</b>			
7 栃木工場	各種アルミ合金	Tochigi Plant	aluminum alloys
8 戸倉工場	各種アルミ合金	Tokura Plant	aluminum alloys
9 幸田工場	各種アルミ合金	Koda Plant	aluminum alloys
10 三重工場	各種アルミ合金	Mie Plant	aluminum alloys
11 フラックス部 蒲原工場	フラックス、セラミックス	Kambara Complex	flux, ceramics
<b>東洋アルミニウム株式会社</b>			
12 八尾製造所	各種アルミ箔製品	Yao Complex	aluminum foil products
13 蒲原製造所	各種アルミ箔製品	Kambara Complex	aluminum foil products
14 千葉製造所	各種アルミ箔製品	Chiba Complex	aluminum foil products
15 群馬製造所	各種アルミ箔製品	Gunma Complex	aluminum foil products
16 茅ヶ崎製造所	各種アルミ箔製品	Chigasaki Complex	aluminum foil products
17 新庄製造所	アルミペースト	Shinjo Complex	aluminum paste
18 日野製造所	アルミパウダー	Hino Complex	aluminum powder
<b>東洋アルミエコープロダクツ株式会社</b>			
19 滋賀工場	各種アルミ箔製品	Shiga Plant	aluminum foil products
20 千葉工場	各種アルミ箔製品	Chiba Plant	aluminum foil products
<b>日本フルハーブ株式会社</b>			
21 厚木工場	各種トレーラー・バントラックボディ	Atsugi Plant	trailers, van and truck body
22 フルハーブ北海道株式会社	各種トレーラー、コンテナ	Fruehauf Hokkaido Co., Ltd.	trailers, container
23 フルハーブ岡山株式会社	バントラックボディ	Fruehauf Okayama Co., Ltd.	van and truck body
24 フルハーブ滋賀株式会社	バントラックボディ	Fruehauf Shiga Co., Ltd.	van and truck body
25 フルハーブ九州株式会社	バントラックボディ	Fruehauf Kyushu Co., Ltd.	van and truck body
<b>日軽産業株式会社</b>			
26 蒲原工場	アルミ線・溶接線	Nikkei Sangyo Co., Ltd. / Kambara Plant	aluminum wire, welding wire
<b>日軽金アクト株式会社</b>			
27 ㈱エヌティーシー	各種アルミ加工製品	Nikkei Technology Center Co., Ltd.	aluminum fabricated products
28 日軽蒲原株式会社	アルミ押出製品、各種アルミ加工製品	Nikkei Kambara Co., Ltd.	aluminum extrusions, aluminum fabricated products
29 日軽新潟株式会社	アルミ押出製品、各種アルミ加工製品	Nikkei Niigata Co., Ltd.	aluminum extrusions, aluminum fabricated products

拠点	主要生産品目	Manufacturing Site	Principal Products
<b>日軽パネルシステム株式会社</b>			
30 苫小牧工場	各種パネル製品	Tomakomai Plant	panel products
31 滋賀工場	各種パネル製品	Shiga Plant	panel products
32 下関工場	各種パネル製品	Shimonoseki Plant	panel products
<b>日軽型材株式会社</b>			
33 岡山工場	アルミ押出製品	Nikkei Extrusions Co., Ltd. / Okayama Plant	aluminum extrusions
<b>日軽メタル株式会社</b>			
34 川越工場	アルミ板製品	Kawagoe Plant	aluminum sheet
35 稲沢工場	アルミ板製品	Inazawa Plant	aluminum sheet
<b>日本電極株式会社</b>			
36 本社工場	カーボン製品	Nippon Electro Co., Ltd.	carbon products
<b>理研軽金属工業株式会社</b>			
37 本社工場	アルミ建材製品	Riken Light Metal Industry Co., Ltd.	aluminum building materials
<b>日軽松尾株式会社</b>			
38 本社工場	各種アルミ鋳造・鍛造品	Main Plant	aluminum cast and forged parts
39 苫小牧工場	各種アルミ鋳造・鍛造品	Tomakomai Plant	aluminum cast and forged parts
40 奈良本工場	各種アルミ鋳造・鍛造品	Naramoto Plant	aluminum cast and forged parts
<b>㈱エヌ・エル・エム・エカール</b>			
41 蒲原工場	アルミ製プラントパッケージ	Kambara Plant	aluminum plant package
42 富士工場	アルミ製プラントパッケージ	Fuji Plant	aluminum plant package
<b>アルミニウム線材株式会社</b>			
43 本社工場	アルミ荒引線	Aluminium Wire Rod Co., Ltd.	aluminum rough drawing wire
<b>㈱東陽理化学研究所</b>			
44 本社工場	金属製品	Toyo Rikagaku Kenkyusho Co., Ltd. Main Plant	metal products
45 弥彦工場	金属製品	Yahiko Plant	metal products

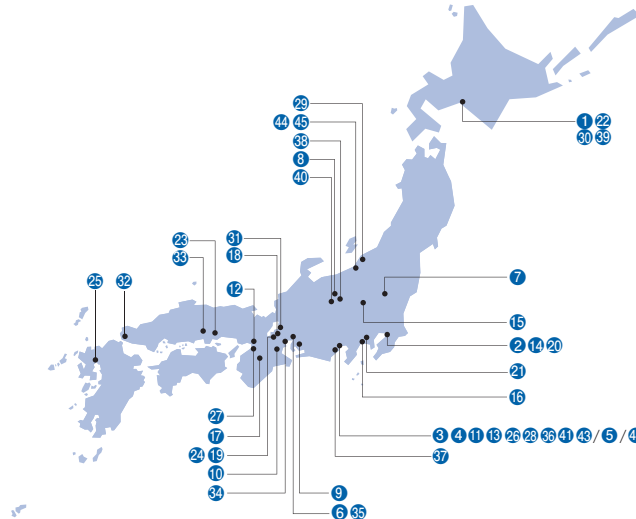

## ■ 水力発電設備 Hydro Power Generation Plants

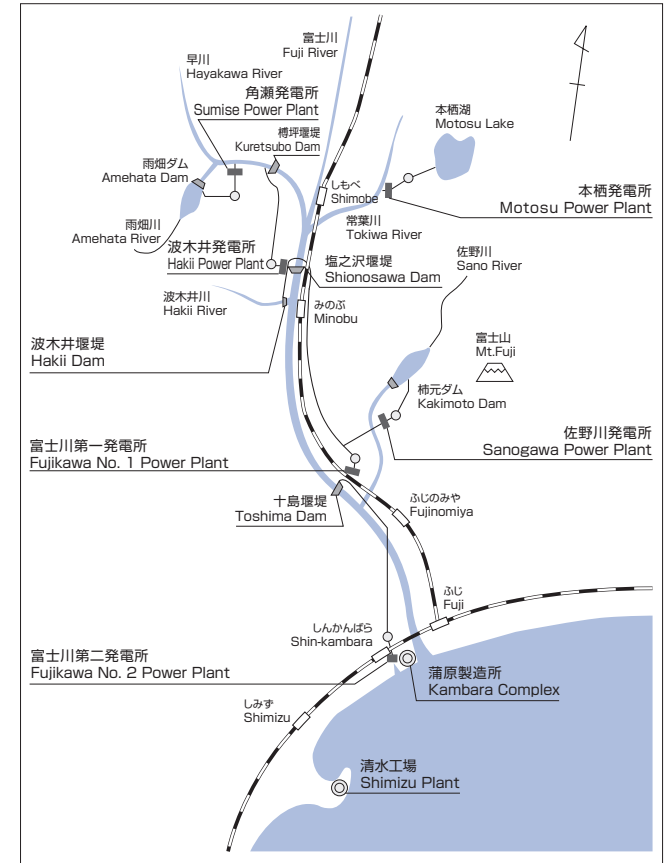

## ■ 発電能力 Power Plant Capacity (KW)

富士川第一 Fujikawa No. 1	42,000
富士川第二 Fujikawa No. 2	49,500
波木井 Hakii	21,900
佐野川 Sanogawa	5,800
本栖 Motosu	12,300
角瀬 Sumise	13,000

# Quarterly Consolidated Results

## 四半期連結業績の推移

(百万円 Millions of yen)

	2020/3				2021/3			
	1stQ	2ndQ	3rdQ	4thQ	1stQ	2ndQ	3rdQ	4thQ
<b>損益計算書項目 Income Statement Item</b>								
売上高 Net sales	114,189	117,396	118,066	116,295	95,599	102,900	114,503	119,566
売上原価 Cost of sales	92,570	93,184	93,885	92,698	77,125	81,630	89,928	93,816
売上総利益 Gross profit	21,619	24,212	24,181	23,597	18,474	21,270	24,575	25,750
販売費及び一般管理費 Selling, general and administrative expenses	17,011	17,102	17,859	17,030	15,960	15,889	16,911	17,115
営業利益 Operating profit	4,608	7,110	6,322	6,567	2,514	5,381	7,664	8,635
営業外収益 Non-operating income	969	941	872	632	786	1,166	941	1,023
営業外費用 Non-operating expenses	944	1,222	782	1,598	920	1,267	1,172	721
経常利益 Ordinary profit	4,633	6,829	6,412	5,601	2,380	5,280	7,433	8,937
特別利益 Special gains								
特別損失 Special losses				11,000				16,200
税金等調整前四半期純利益 (損失) Quarterly profit (loss) before income taxes and minority interests	4,633	6,829	6,412	(5,399)	2,380	5,280	7,433	(7,263)
法人税等 Income taxes	1,346	1,609	1,899	(1,664)	1,020	1,444	2,238	(1,969)
非支配株主に帰属する四半期純利益 (損失) Quarterly profit (loss) attributable to non-controlling interests	279	547	504	479	85	391	475	780
親会社株主に帰属する四半期純利益 (損失) Quarterly profit (loss) attributable to owners of parent	3,008	4,673	4,009	(4,214)	1,275	3,445	4,720	(6,074)
<b>貸借対照表項目 Balance Sheet Item</b>								
流動資産 Current assets	261,064	250,578	260,094	246,374	257,947	251,960	269,915	270,781
固定資産 Fixed assets	213,658	215,626	218,845	223,630	223,002	225,011	225,108	236,174
資産合計 Total assets	474,722	466,204	478,939	470,004	480,949	476,971	495,023	506,955
流動負債 Current liabilities	180,051	169,142	174,710	162,341	160,080	152,766	165,790	166,116
固定負債 Long-term liabilities	93,318	90,978	95,027	106,465	121,622	120,942	119,834	133,735
負債合計 Total liabilities	273,369	260,120	269,737	268,806	281,702	273,708	285,624	299,851
株主資本 Shareholders' equity	183,073	187,746	189,277	184,547	182,724	186,178	190,861	184,763
その他の包括利益累計額 Accumulated other comprehensive income	3,907	3,543	4,367	1,728	2,213	2,402	3,269	5,949
非支配株主持分 Non-controlling interests	14,373	14,795	15,558	14,923	14,310	14,683	15,269	16,392
純資産合計 Total net assets	201,353	206,084	209,202	201,198	199,247	203,263	209,399	207,104
負債及び純資産合計 Total liabilities and net assets	474,722	466,204	478,939	470,004	480,949	476,971	495,023	506,955

# Consolidated Financial Statements

## 連結財務諸表

### 連結損益計算書 Consolidated Statements of Income

(百万円 Millions of yen)

(年度) FY	2011/3	2012/3	2013/3	2014/3	2015/3	2016/3	2017/3	2018/3	2019/3	2020/3	2021/3
売上高 Net sales	429,433	403,009	371,887	402,829	431,477	464,405	448,381	481,439	500,451	465,946	<b>432,568</b>
売上原価 Cost of sales	351,267	335,410	309,172	333,826	354,490	375,168	356,817	387,404	403,194	372,337	<b>342,499</b>
売上総利益 Gross profit	78,166	67,599	62,715	69,003	76,987	89,237	91,564	94,035	97,257	93,609	<b>90,069</b>
販売費及び一般管理費 Selling, general and administrative expenses	53,442	53,934	54,561	56,386	57,682	62,416	61,339	64,142	67,205	69,002	<b>65,875</b>
営業利益 (損失) Operating profit (loss)	24,724	13,665	8,154	12,617	19,305	26,821	30,225	29,893	30,052	24,607	<b>24,194</b>
営業外収益 Non-operating income	2,936	3,289	4,022	5,003	6,675	4,043	3,848	4,202	4,874	3,414	<b>3,916</b>
受取利息 Interest income	97	76	69	72	83	97	101	90	81	85	<b>84</b>
持分法による投資利益 Equity in earnings of affiliates	290	636	489	1,574	2,097	1,008	141	998	680	268	<b>623</b>
その他の営業外収益 Other	2,549	2,577	3,464	3,357	4,495	2,938	3,606	3,114	4,113	3,061	<b>3,209</b>
営業外費用 Non-operating expenses	9,131	7,245	5,303	4,890	5,380	6,338	7,821	4,562	3,842	4,546	<b>4,080</b>
支払利息 Interest expense	2,815	2,756	2,881	2,725	2,382	2,139	1,782	1,363	1,301	1,211	<b>1,033</b>
過年度退職給付費用 Amortization of transition obligation for employees retirement benefits	1,113	1,112									
その他の営業外費用 Other	5,203	3,377	2,422	2,165	2,998	4,199	6,039	3,199	2,541	3,335	<b>3,047</b>
経常利益 (損失) Ordinary profit (loss)	18,529	9,709	6,873	12,730	20,600	24,526	26,252	29,533	31,084	23,475	<b>24,030</b>
特別利益 Special gains		724	6,274		3,846		3,230	300	1,371		
特別損失 Special losses	2,079	959	3,705	2,352	8,263	1,010	1,192	3,079	1,343	11,000	<b>16,200</b>
税金等調整前当期純利益 (損失) Profit (Loss) before income taxes and minority interests	16,450	9,474	9,442	10,378	16,183	23,516	28,290	26,754	31,112	12,475	<b>7,830</b>
法人税、住民税及び事業税 Income taxes – current	3,285	3,416	2,642	3,484	4,161	5,835	5,280	4,932	7,342	4,897	<b>6,691</b>
法人税等調整額 Income taxes – deferred	1,042	2,509	2,368	406	1,049	1,180	2,529	1,819	1,764	(1,707)	<b>(3,958)</b>
非支配株主に帰属する当期純利益 (損失) Profit (Loss) attributable to non-controlling interests	1,083	693	1,077	1,360	1,328	968	961	1,991	1,446	1,809	<b>1,731</b>
親会社株主に帰属する当期純利益 (損失) Profit (Loss) attributable to owners of parent	11,040	2,856	3,355	5,128	9,645	15,533	19,520	18,012	20,560	7,476	<b>3,366</b>

## 連結貸借対照表 Consolidated Balance Sheets

(百万円 Millions of yen)

(年度) FY	2011/3	2012/3	2013/3	2014/3	2015/3	2016/3	2017/3	2018/3	2019/3	2020/3	2021/3
●資産の部 Assets											
流動資産 Current assets	221,956	225,200	217,648	226,807	248,906	247,363	246,394	262,671	267,238	246,374	270,781
現金及び預金 Cash and deposits	42,073	36,568	36,027	41,654	29,823	36,875	36,346	30,722	33,417	36,349	61,229
受取手形及び売掛金 Notes and accounts receivable—trade	115,204	118,043	114,906	119,503	133,976	135,357	135,955	136,021	123,039	105,458	105,003
電子記録債権 Electronically recorded monetary claims - operating								18,764	29,642	27,575	28,770
たな卸資産 Inventories											
商品及び製品 Finished products	22,455	22,519	22,114	21,501	27,865	25,270	24,305	28,276	30,453	28,513	27,394
仕掛品 Work-in-progress, including costs related to construction-type contracts	12,246	14,651	15,202	14,756	16,979	16,459	16,112	17,675	19,105	19,309	18,424
原材料及び貯蔵品 Raw material and supplies	18,303	18,995	17,516	15,469	22,808	18,294	18,803	20,690	22,231	18,788	19,776
繰延税金資産 Deferred tax assets	5,367	6,321	4,312	4,507	5,008	5,396	5,487				
その他流動資産 Other current assets	7,681	9,379	8,884	10,505	13,465	10,742	10,731	11,612	9,848	10,767	10,570
貸倒引当金 Allowance for doubtful accounts	(1,373)	(1,276)	(1,313)	(1,088)	(1,018)	(1,030)	(1,345)	(1,089)	(497)	(385)	(385)
固定資産 Fixed assets	192,929	197,471	202,138	205,731	208,371	204,831	202,229	204,528	214,065	223,630	236,174
有形固定資産 Property, plant and equipment	143,767	149,919	153,238	150,901	153,235	152,183	151,231	154,002	164,568	173,757	179,105
建物及び構築物 Buildings and structures	45,133	46,199	47,561	46,162	45,300	44,142	44,751	45,824	45,994	55,514	59,119
機械装置及び運搬具 Machinery and vehicles	36,422	37,128	42,960	41,956	43,818	42,802	43,164	41,875	44,164	49,104	49,507
工具器具備品 Tools, furniture and fixtures	3,801	4,144	4,173	3,989	3,962	3,829	3,677	4,402	4,724	5,658	6,234
土地 Land	53,735	53,460	54,610	54,698	54,997	54,910	54,535	54,659	54,663	54,587	54,690
建設仮勘定 Construction-in-progress	4,676	8,988	3,934	4,096	5,158	6,500	5,104	7,242	15,023	8,894	9,555
無形固定資産 Intangible assets	4,458	6,601	6,338	5,022	4,543	3,328	3,190	3,187	5,554	5,867	7,073
のれん Goodwill	896	2,778	1,944	1,262	1,006	45			1,999	1,555	1,111
その他無形固定資産 Other intangible assets	3,562	3,823	4,394	3,760	3,537	3,283	3,190	3,187	3,555	4,312	5,962
投資その他の資産 Investments and other assets	44,704	40,951	42,562	49,808	50,593	49,320	47,808	47,339	43,943	44,006	49,996
投資有価証券 Investment securities	24,008	24,714	26,369	34,460	36,899	35,993	35,818	32,276	29,623	27,560	30,241
繰延税金資産 Deferred tax assets	15,227	11,794	11,385	10,602	9,146	8,105	4,845	7,788	6,618	8,981	11,898
その他固定資産 Other assets	5,996	4,919	5,262	5,222	5,035	5,781	7,556	7,530	7,924	7,732	8,402
貸倒引当金 Allowance for doubtful accounts	(527)	(476)	(454)	(476)	(487)	(559)	(411)	(255)	(222)	(267)	(545)
資産合計 Total assets	414,885	422,671	419,786	432,538	457,277	452,194	448,623	467,199	481,303	470,004	506,955

(百万円 Millions of yen)

(年度) FY	2011/3	2012/3	2013/3	2014/3	2015/3	2016/3	2017/3	2018/3	2019/3	2020/3	2021/3
<b>●負債の部 Liabilities</b>											
流動負債 Current liabilities	182,703	192,070	182,173	181,520	202,220	186,881	184,277	191,729	184,364	162,341	166,116
支払手形及び買掛金 Notes and accounts payable—trade	67,268	69,390	62,266	63,279	69,060	67,943	67,300	78,630	76,244	63,826	65,815
短期借入金 Short-term borrowings	84,402	86,924	88,490	88,601	95,818	86,063	81,268	75,511	69,907	62,670	62,668
一年内償還社債 Current portion of bonds			173	2,000			673				
未払法人税等 Income taxes payable	2,550	2,668	1,802	2,287	2,392	3,684	2,909	2,110	3,422	2,654	3,327
関係会社譲渡損失引当金 Allowance for loss on sales of subsidiaries and affiliates' stocks											
その他流動負債 Other current liabilities	28,483	33,088	29,442	25,353	34,950	29,191	32,127	35,478	34,791	33,191	34,306
固定負債 Long-term liabilities	127,425	121,752	122,989	129,824	117,672	120,894	90,722	86,148	94,204	106,465	133,735
社債 Bonds	22,553	6,715	5,764	18,818	18,921	18,876		637	666	653	664
長期借入金 Long-term debt	83,805	94,058	94,417	89,249	74,251	77,268	67,894	63,849	68,997	69,299	82,897
退職給付に係る負債 Liabilities for retirement benefits				17,130	18,797	20,364	20,583	19,775	19,741	20,115	19,929
退職給付引当金 Accrued pension and severance costs for employees	16,438	16,597	16,981								
役員退職慰労引当金 Accrued pension and severance costs for directors and statutory auditors											
堆砂対策引当金 Provision for environmental measures										10,609	24,634
再評価に係る繰延税金負債 Deferred tax liabilities for land revaluation surplus	516	452	452	452	410	50					
その他固定負債 Other long-term liabilities	4,113	3,930	5,375	4,175	5,293	4,336	2,245	1,887	4,800	5,789	5,611
負債合計 Total liabilities	310,128	313,822	305,162	311,344	319,892	307,775	274,999	277,877	278,568	268,806	299,851
<b>●純資産の部 Net assets</b>											
株主資本 Shareholders' equity	98,272	100,033	102,297	105,787	111,791	124,884	154,600	167,115	183,163	184,547	184,763
資本金 Common stock	39,085	39,085	39,085	39,085	39,085	39,085	46,525	46,525	46,525	46,525	46,525
資本剰余金 Additional paid-in capital	11,179	11,179	11,179	11,179	11,179	11,460	19,064	19,064	19,500	18,983	18,992
利益剰余金 Retained earnings	48,200	49,968	52,137	55,633	61,639	74,452	89,076	101,593	117,206	119,108	119,377
自己株式 Treasury stock, at cost	(192)	(199)	(104)	(110)	(112)	(113)	(65)	(67)	(68)	(69)	(131)
その他の包括利益累計額 Accumulated other comprehensive income	463	434	2,851	4,629	9,631	5,300	5,053	6,842	4,691	1,728	5,949
その他有価証券評価差額金 Net unrealized gains (losses) on securities	980	1,092	1,504	2,399	3,493	2,892	4,229	4,181	3,322	2,230	3,642
繰延ヘッジ損益 Net unrealized gains (losses) on hedges	61	3	(23)	(10)	(25)	(105)	74	(144)	(9)	(120)	24
土地再評価差額金 Land revaluation surplus	145	145	145	145	145	145	145	145	145	145	145
為替換算調整勘定 Foreign currency translation adjustments	(723)	(806)	1,225	2,978	6,198	3,871	1,875	3,111	2,434	1,084	2,665
退職給付に係る調整累計額 Remeasurements of defined benefits plans				(883)	(180)	(1,503)	(1,270)	(451)	(1,201)	(1,611)	(527)
非支配株主持分 Non-controlling interests	6,022	8,382	9,476	10,778	15,963	14,235	13,971	15,365	14,881	14,923	16,392
純資産合計 Total net assets	104,757	108,849	114,624	121,194	137,385	144,419	173,624	189,322	202,735	201,198	207,104
負債純資産合計 Total liabilities and net assets	414,885	422,671	419,786	432,538	457,277	452,194	448,623	467,199	481,303	470,004	506,955

連結キャッシュ・フロー計算書 Consolidated Statements of Cash Flows

(百万円 Millions of yen)

(年度) FY		2011/3	2012/3	2013/3	2014/3	2015/3	2016/3	2017/3	2018/3	2019/3	2020/3	2021/3
<b>営業活動によるキャッシュ・フロー</b>	<b>Cash flows from operating activities</b>											
税金等調整前当期純利益(損失)	Profit before income taxes	16,450	9,474	9,442	10,378	16,183	23,516	28,290	26,754	31,112	12,475	7,830
減価償却費	Depreciation and amortization	15,831	17,040	16,259	16,435	16,406	16,356	16,602	17,126	17,294	18,694	19,157
のれん償却額	Amortization of goodwill									222	444	444
段階取得に係る差損益(利益)	Loss (Gain) on step acquisitions					569			117	(1,371)	56	
減損損失	Loss on impairment of fixed assets	106	251	1,319		6,201	678	1,192	933	957		
投資有価証券評価損益(利益)	Loss (Gain) on valuation of investment securities	1,046								386		
負ののれん発生益	Gain on bargain purchase					(604)			(300)			
和解金	Settlement package								2,029			
投資有価証券売却損益(利益)	Loss (Gain) on sales of investment securities							(2,821)				
固定資産売却損益(利益)	Loss (Gain) on sales of fixed assets							(409)				
固定資産撤去費	Loss on removal cost of fixed assets	838					332					
資産除去債務会計基準の適用に伴う影響額	Loss on adjustment for adoption of accounting standard for asset retirement obligations	89										
関係会社株式譲渡損引当金繰入額	Provision for loss sales of subsidiaries and affiliates' stocks											
関係会社株式譲渡関連損失	Loss on transfer of subsidiaries and affiliates' stocks											
関係会社株式売却益	Gain on sale of subsidiaries and affiliates' stocks		(724)									
製品不具合対策費	Cost of corrective measures for product defects					920						
環境対策費	Environmental expenses				744	573						
未払特別退職金戻入益	Gain on reversal of accrued special retirement expenses											
工場閉鎖損失	Loss on closing plant				996							
投資有価証券減資払戻差益	Gain on refund investment securities due to capital reduction					(1,845)						
有形固定資産売却益	Gain on sale of property, plant and equipment			(6,274)		(1,397)						
有形固定資産除却損	Loss on retirement of property, plant and equipment				612							554
特別退職金	Additional retirement allowance for early retirement program		708									
事業再編損失	Restructuring loss											
貸倒引当金の増減額(減少)	Increase (Decrease) in allowance for doubtful accounts	538	(102)	11	(169)	(43)	90	180	(417)	(625)	(69)	277
退職給付引当金の増減額(減少)	Increase (Decrease) in accrued pension and severance costs	399	144	(622)								
退職給付に係る負債の増減額(減少)	Increase (Decrease) in net defined benefit liability				(744)	(185)	(266)	456	413	(1,110)	(242)	388
堆砂対策引当金の増減額(減少)	Increase (Decrease) in provision for environmental measures										10,609	14,025
受取利息及び受取配当金	Interest and dividend income	(311)	(336)	(326)	(825)	(1,072)	(513)	(408)	(760)	(370)	(387)	(393)
支払利息	Interest expense	2,815	2,756	2,881	2,725	2,382	2,139	1,782	1,363	1,301	1,211	1,033
持分法による投資損益(利益)	Equity in losses (earnings) of affiliates	(290)	(636)	(489)	(1,574)	(2,097)	(1,008)	(141)	(998)	(680)	(268)	(623)
売上債権の増減額(増加)	Decrease (Increase) in notes and accounts receivable - trade	(3,959)	(2,301)	6,603	(4,264)	(10,412)	(2,776)	(1,066)	(18,327)	3,812	18,854	(290)
たな卸資産の増減額(増加)	Decrease (Increase) in inventories	(4,622)	(2,486)	3,612	3,571	(12,811)	6,399	476	(7,075)	(4,186)	4,873	1,706
仕入債務の増減額(減少)	Increase (Decrease) in notes and accounts payable - trade	1,104	1,543	(9,357)	(132)	846	646	(478)	10,594	(3,721)	(10,359)	673
その他	Other	1,009	1,215	320	(4,587)	4,310	(3,392)	469	(24)	(1,131)	750	2,309
<b>小計</b>	<b>Subtotal</b>	<b>31,043</b>	<b>26,546</b>	<b>23,379</b>	<b>23,166</b>	<b>17,924</b>	<b>42,201</b>	<b>44,124</b>	<b>31,428</b>	<b>41,890</b>	<b>56,641</b>	<b>47,090</b>
利息及び配当金の受取額	Interest and dividends received	535	559	567	1,037	1,602	1,010	1,100	1,332	658	633	675
利息の支払額	Interest paid	(2,814)	(2,749)	(2,903)	(2,733)	(2,462)	(2,130)	(1,750)	(1,349)	(1,345)	(1,165)	(1,059)
和解金の支払額	Settlement package paid									(2,029)		
特別退職金の支払額	Payments for additional retirement payments	(127)	(669)									
製品不具合に係る支払額	Payments for corrective measures for product defects	(35)										
事業再編による支出	Payments for business restructuring											
法人税等の支払額	Income taxes paid	(2,123)	(4,150)	(3,013)	(3,322)	(5,284)	(3,311)	(6,986)	(5,543)	(4,530)	(7,433)	(4,764)
<b>営業活動によるキャッシュ・フロー</b>	<b>Net cash provided by (used in) operating activities</b>	<b>26,479</b>	<b>19,537</b>	<b>18,030</b>	<b>18,148</b>	<b>11,780</b>	<b>37,770</b>	<b>36,488</b>	<b>25,868</b>	<b>34,644</b>	<b>48,676</b>	<b>41,942</b>



(百万円 Millions of yen)

(年度) FY		2011/3	2012/3	2013/3	2014/3	2015/3	2016/3	2017/3	2018/3	2019/3	2020/3	2021/3
<b>投資活動によるキャッシュ・フロー</b>	<b>Cash flows from investing activities</b>											
定期預金の預入による支出	Increase in time deposits	(61)	(31)	(70)	(51)	(380)	(374)					
定期預金の払戻による収入	Decrease in time deposits	69	30	119	59	414	374					
有形固定資産の取得による支出	Payments for purchase of property, plant and equipment	(13,444)	(18,762)	(18,297)	(13,972)	(13,062)	(19,081)	(17,039)	(19,395)	(22,262)	(28,269)	(24,246)
有形固定資産の売却による収入	Proceeds from sale of property, plant and equipment	232	1,006	6,426	138	2,077	176	2,116	816	251	122	
無形固定資産の取得による支出	Payments for purchase of intangible assets								(933)	(1,373)	(1,487)	(2,438)
投資有価証券の取得による支出	Payments for purchase of investment securities	(205)	(258)	(572)	(4,558)	(916)	(334)					
投資有価証券の売却による収入	Proceeds from sale of investment securities	177	284	74	45			3,330	4,096			
投資有価証券の減資払戻による収入	Proceeds from refund of investment securities due to capital reduction					3,686						
関係会社株式の取得による支出	Payments for purchase of stocks of subsidiaries and affiliates		(367)									
関係会社株式の売却による収入	Proceeds from sale of stocks of subsidiaries and affiliates	69	2,400									
貸付による支出	Increase in long-term loans receivable	(15)	(14)	(39)	(224)	(272)	(13)					
貸付金の回収による収入	Decrease in long-term loans receivable	20,085	35	34	31	16	12					
連結の範囲の変更を伴う 子会社株式の取得による収入	Proceeds from purchase of shares in subsidiaries resulting in change in scope of consolidation			90		1,190				1,201	53	
連結の範囲の変更を伴う 子会社株式の取得による支出	Purchase of shares of subsidiaries resulting in change in scope of consolidation		(1,979)									
連結の範囲の変更を伴う 子会社株式の売却による支出	Payments for sale of shares of subsidiaries resulting in change in scope of consolidation	(4,627)	(6)									
その他	Other	(1,316)	(627)	(1,790)	(466)	128	(179)	(294)	468	(594)	(103)	1,010
<b>投資活動によるキャッシュ・フロー</b>	<b>Net cash provided by (used in) investing activities</b>	964	(18,289)	(14,025)	(18,998)	(7,119)	(19,419)	(11,887)	(14,948)	(22,777)	(29,684)	(25,674)
<b>財務活動によるキャッシュ・フロー</b>	<b>Cash flows from financing activities</b>											
短期借入金の純増減額(減少)	Net increase (decrease) in short-term borrowings	(32,359)	(3,942)	(3,364)	(3,063)	4,896	(8,292)	(640)	(4,176)	(852)	(2,918)	2,014
長期借入れによる収入	Proceeds from long-term debt	23,561	33,627	24,356	21,435	10,236	28,914	18,613	15,294	20,145	10,637	21,605
長期借入金の返済による支出	Repayments of long-term debt	(21,072)	(19,337)	(23,953)	(23,984)	(26,774)	(25,938)	(32,184)	(21,174)	(19,926)	(14,694)	(10,503)
社債の発行による収入	Proceeds from issuance of bonds		3,200		15,000				665			
社債の償還による支出	Redemption of bonds		(18,980)	(1,128)	(173)	(2,000)		(3,200)	(665)			
セール・アンド・リースバックによる収入	Proceeds from sale and lease - back transactions		589	1,569								
配当金の支払額	Cash dividends paid	(7)	(1,094)	(1,085)	(1,622)	(2,165)	(2,709)	(4,912)	(5,578)	(4,971)	(5,586)	(3,122)
非支配株主への配当金の支払額	Cash dividends paid to non-controlling interests	(77)	(245)	(280)	(460)	(555)	(516)	(680)	(687)	(691)	(885)	(703)
連結の範囲の変更を伴わない 子会社株式の取得による支出	Payments from change in ownership interests in subsidiaries that do not result in change of consolidation							(1,094)		(1,857)	(1,382)	(13)
その他	Other	(772)	(733)	(1,290)	(1,371)	(1,219)	(1,073)	(1,429)	(719)	(752)	(917)	(1,084)
<b>財務活動によるキャッシュ・フロー</b>	<b>Net cash provided by (used in) financing activities</b>	(30,726)	(6,915)	(5,175)	5,762	(17,581)	(10,708)	(24,432)	(17,040)	(8,904)	(15,745)	8,194
<b>現金及び現金同等物に係る換算差額</b>	<b>Effect of exchange rate changes on cash and cash equivalents</b>	(236)	(5)	678	723	744	(591)	(368)	293	(135)	(296)	418
<b>現金及び現金同等物の増減額(減少)</b>	<b>Net increase (decrease) in cash and cash equivalents</b>	(3,519)	(5,672)	(492)	5,635	(12,176)	7,052	(199)	(5,827)	2,828	2,951	24,880
<b>現金及び現金同等物の期首残高</b>	<b>Cash and cash equivalents at beginning of the year</b>	45,645	42,126	36,454	35,962	41,597	29,433	36,485	36,286	30,517	33,345	36,296
<b>新規連結等に伴う現金及び現金同等物の増加額</b>	<b>Increase in cash and cash equivalents from newly consolidated subsidiary</b>								58			
<b>非連結子会社との合併に伴う現金及び現金同等物の増加額</b>	<b>Increase in cash and cash equivalents resulting from merger with unconsolidated subsidiaries</b>					12						
<b>現金及び現金同等物の期末残高</b>	<b>Cash and cash equivalents at end of year</b>	42,126	36,454	35,962	41,597	29,433	36,485	36,286	30,517	33,345	36,296	61,176

### 発行済株式総数の推移 Number of Shares Outstanding

年月日 Date	株式数増減 (千株) Increase in the number of shares (thousand)	発行済株式総数 (千株) Number of shares outstanding (thousand)	内容 Remarks
* 1999年10月 1日 Oct. 1, 1999	83,192 (109,190)	620,015 510,825	東洋アルミニウム (株) との合併による増加 Increase due to the merger of Toyo Aluminium K.K. 東洋アルミニウム (株) 合併に伴う自己株式の消却 Retirement of treasury stock as a result of the merger of Toyo Aluminium K.K.
* 2000年 8月 1日 Aug. 1, 2000	32,524	543,350	新日軽 (株) の完全子会社化に伴う株式交換による増加 Increase due to the stock swap as a result of converting Shin Nikkei Co., Ltd. into a wholly owned subsidiary
* 2007年10月 1日 Oct. 1, 2007	1,775	545,126	東海アルミ箔 (株) の完全子会社化に伴う株式交換による増加 Increase due to the stock swap as a result of converting Tokai Aluminum Foil Co., Ltd. into a wholly owned subsidiary
2012年10月 1日 Oct. 1, 2012	545,126	545,126	日本軽金属 (株) の単独株式移転による設立 Establishment through the sole-share transfer method of Nippon Light Metal Co., Ltd.
2016年12月20日～ 2017年1月7日 From Dec.20, 2016 to Jan.7, 2017	74,811	619,938	2018年満期円貨建転換社債型新株予約権付社債に付された新株予約権の行使に伴う新たな株式の発行による増加 Increase due to the issuance of new shares resulting from exercises of stock acquisition rights attached to yen-denominated convertible bonds with stock acquisition rights due 2018.
2020年10月 1日 Oct. 1, 2020	(557,944)	61,994	普通株式10株を1株とする株式併合による減少 Decrease resulting from a share consolidation at the ratio of ten shares to one share

\* 参考情報：当社設立以前の日本軽金属 (株) における推移  
Reference: Number of shares outstanding of Nippon Light Metal Co., Ltd. before establishment of the Company

### 資本金及び資本準備金の推移 Paid-in Capital and Capital Reserve

組入日 Date	資本金増減額 (百万円) Increase in paid-in capital (Millions of yen)	資本金残高 (百万円) Paid-in capital (Millions of yen)	資本準備金増減額 (百万円) Increase in capital reserve (Millions of yen)	資本準備金残高 (百万円) Capital reserve (Millions of yen)	内容 Remarks
*1999年10月 1日 Oct. 1, 1999	4,159 (14,740)	52,199 37,458	1,426 218	30,618 30,836	東洋アルミニウム (株) を合併 Merger of Toyo Aluminium K.K. 東洋アルミニウム (株) 合併に伴う減資 Capital reduction as a result of the merger of Toyo Aluminium K.K.
*2000年 8月 1日 Aug. 1, 2000	1,626	39,084	13,786	44,623	新日軽 (株) の完全子会社化 (株式交換) Shin Nikkei Co., Ltd. to become a wholly owned subsidiary (stock swap)
*2001年 6月28日 Jun.28, 2001	—	39,084	(7,731)	36,891	欠損てん補によるもの Due to compensation of deficit
*2002年 8月 9日 Aug. 9, 2002	—	39,084	(10,000)	26,891	その他資本剰余金への振り替え Transfer to other capital surplus
*2007年10月 1日 Oct. 1, 2007	—	39,084	851	27,743	東海アルミ箔 (株) の完全子会社化 (株式交換) Tokai Aluminum Foil Co., Ltd. to become a wholly owned subsidiary (stock swap)
*2010年 6月29日 Jun.29, 2010	—	39,084	(4,241)	23,502	欠損てん補によるもの* Due to compensation of deficit
2012年10月 1日 Oct. 1, 2012	39,085	39,085	23,502	23,502	日本軽金属 (株) の単独株式移転による設立 Establishment through the sole-share transfer method of Nippon Light Metal Co., Ltd.
2016年12月20日～ 2017年1月7日 From Dec.20, 2016 to Jan. 7, 2017	7,440	46,525	7,440	30,942	2018年満期円貨建転換社債型新株予約権付社債の株式 転換によるもの Due to conversion to shares of yen-denominated convertible bonds with stock acquisition rights due 2018

\* 1 参考情報：当社設立以前の日本軽金属 (株) における推移  
Reference: Paid-in Capital and Capital Reserve of Nippon Light Metal Co., Ltd. before establishment of the Company

\* 2 早期に配当可能額を確保し配当を実現するため、資本準備金の額の一部を減少し、その他資本剰余金に振り替えました。  
Nippon Light Metal Co., Ltd. transferred certain amount of capital reserve to other capital surplus in order to secure the amount of payable dividends at an early stage, thereby aiming to achieve dividend stability.

### 社債の状況 Bonds

該当事項はありません。\* Not applicable.\*

\*2013年12月9日に発行された2018年満期円貨建転換社債型新株予約権付社債は、2017年1月7日までにすべて株式への転換が行われています。  
Yen-denominated convertible bonds with stock acquisition rights due 2018 which were issued on December 9, 2013 have been fully converted to shares by January 7, 2017.

### 株式の所有状況 Shareholder Information

注1) 当社の単元株式数は100株です。  
注2) 下記数値には単元未満株式のみの所有者も含まれます。  
Notes 1.One unit of shares of the Company consists of 100 shares.  
2.The figures below include owners of less than one unit of shares.

#### 所有者別株式数推移 Number of shares by shareholder category

	2020	2021	増減 Change
金融機関 Financial institutions	269,976	27,862	-242,114
証券会社 Securities companies	10,498	770	-9,728
その他国内法人 Japanese companies	35,100	3,386	-31,714
外国法人等 Foreign investors	143,842	15,391	-128,451
個人・その他 Individuals, others	160,522	14,585	-145,937
合計 Total	619,938	61,994	-557,944

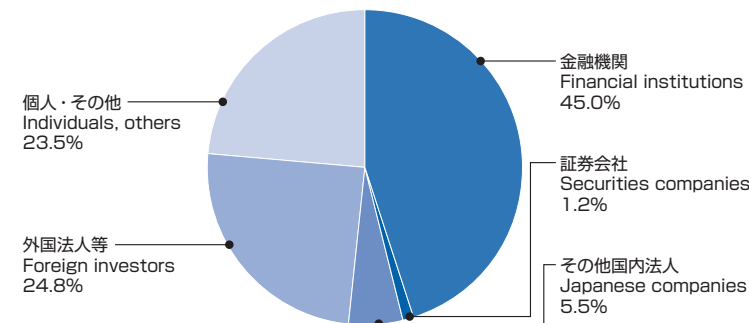

#### 所有者別株主数推移 Number of shareholders by shareholder category

	2020	2021	増減 Change
金融機関 Financial institutions	73	68	-5
証券会社 Securities companies	71	59	-12
その他国内法人 Japanese companies	718	681	-37
外国法人等 Foreign investors	321	322	1
個人・その他 Individuals, others	58,917	47,800	-11,117
合計 Total	60,100	48,930	-11,170

<https://www.nikkeihinholdings.co.jp>

---



**日本軽金属ホールディングス株式会社**

〒105-8681 東京都港区新橋一丁目1番13号  
アーバンネット内幸町ビル

TEL 03-6810-7100

**Nippon Light Metal Holdings Company, Ltd.**

1-1-13 Shimbashi, Minato-ku, Tokyo 105-8681 Japan  
Urbanet Uchisaiwaicho Building